



Bottom-Freezer REFRIGERATORS

SAFETY INFORMATION3

USING THE REFRIGERATOR

Controls5

Shelves and Pans6

Door Bins.....7

Freezer Drawers.....7

CARE AND CLEANING8

INSTALLATION INSTRUCTIONS

Preparing to Install the Refrigerator.....10

Reversing the Door Swing 11

TROUBLESHOOTING

Normal Operating Sounds13

Troubleshooting Tips.....14

LIMITED WARRANTY15

CONSUMER SUPPORT16

**OWNER'S MANUAL &
INSTALLATION
INSTRUCTIONS**

GBE17HYRFS

**ENGLISH/FRANÇAIS/
ESPAÑOL**

Write the model and serial numbers here:

Model # _____

Serial # _____

Find these numbers on a label inside the refrigerator compartment.

THANK YOU FOR MAKING GE APPLIANCES A PART OF YOUR HOME.

Whether you grew up with GE Appliances, or this is your first, we're happy to have you in the family.

We take pride in the craftsmanship, innovation and design that goes into every GE Appliances product, and we think you will too. Among other things, registration of your appliance ensures that we can deliver important product information and warranty details when you need them.

Register your GE appliance now online. Helpful websites and phone numbers are available in the Consumer Support section of this Owner's Manual. You may also mail in the pre-printed registration card included in the packing material.



IMPORTANT SAFETY INFORMATION

READ ALL INSTRUCTIONS BEFORE USING THE APPLIANCE

⚠ WARNING To reduce the risk of fire, explosion, electric shock, or injury when using your refrigerator, follow these basic safety precautions:

- This refrigerator must be properly installed and located in accordance with the Installation Instructions before it is used.
- Unplug the refrigerator before making repairs, replacing a light bulb, or cleaning.
NOTE: Power to the refrigerator cannot be disconnected by any setting on the control panel.
NOTE: Repairs must be performed by a qualified Service Professional.
- Replace all parts and panels before operating.
- Do not store or use gasoline or other flammable vapors and liquids in the vicinity of this or any other appliance.
- Do not store explosive substances such as aerosol cans with a flammable propellant in this appliance.
- Do not use an extension cord.
- To prevent suffocation and entrapment hazards to children, remove the refrigerator and freezer doors from any refrigerator before disposing of it or discontinuing its use.
- To avoid serious injury or death, children should not stand on, or play in or with the appliance.
- Children and persons with reduced physical, sensory or mental capabilities or lack of experience and knowledge can use this appliance only if they are supervised or have been given instructions on safe use and understand the hazards involved.
- This appliance is intended to be used in household and similar applications such as: staff kitchen areas in shops, offices and other working environments; farm houses; by clients in hotels, motels, bed & breakfast and other residential environments; catering and similar non-retail applications.
- Do not apply harsh cleaners to the refrigerator. Certain cleaners will damage plastic which may cause parts such as the door or door handles to detach unexpectedly. See the Care and Cleaning section for detailed instructions.

⚠ CAUTION To reduce the risk of injury when using your refrigerator, follow these basic safety precautions.

- Do not clean glass shelves or covers with warm water when they are cold. Glass shelves and covers may break if exposed to sudden temperature changes or impact, such as bumping or dropping. Tempered glass is designed to shatter into many small pieces if it breaks.
- Keep fingers out of the “pinch point” areas; clearances between the doors and between the doors and cabinet are necessarily small. Be careful closing doors when children are in the area.
- Do not touch the cold surfaces in the freezer compartment when hands are damp or wet, skin may stick to these extremely cold surfaces.
- Do not refreeze frozen foods which have thawed completely.

⚠ WARNING  **FIRE OR EXPLOSION HAZARD Flammable Refrigerant**

This appliance contains isobutane refrigerant, also known as R600a, a natural gas with high environmental compatibility. However, it is also combustible. Adhere to the warnings below to reduce the risk of injury or property damage.

1. When handling, installing and operating the appliance, care should be taken to avoid damage to the refrigerant tubing.
2. Service shall only be performed by authorized service personnel. Use only manufacturer-authorized service parts.
3. Dispose of refrigerator in accordance with the Federal and Local Regulations. The flammable refrigerant and insulation material used in this product require special disposal procedures. Contact your local authorities for the environmentally safe disposal of your refrigerator.
4. Keep ventilation openings in the appliance enclosures or in the built-in structure clear of obstruction.
5. To remove frost, scrape with a plastic or wood spatula or scraper. Do not use an ice pick or a metal or sharp-edged instrument as it may puncture the freezer liner and then the flammable refrigerant tubing behind it.
6. Do not use electrical appliances inside the food storage compartment of the appliance.
7. Do not use any electrical device to defrost your freezer.

READ AND SAVE THESE INSTRUCTIONS

IMPORTANT SAFETY INFORMATION

READ ALL INSTRUCTIONS BEFORE USING THE APPLIANCE

INSTALLATION

⚠ WARNING FIRE OR EXPLOSION HAZARD

Keep flammable materials and vapors, such as gasoline, away from refrigerator. Failure to do so can result in fire, explosion, or death.

CONNECTING ELECTRICITY

⚠ WARNING ELECTRICAL SHOCK HAZARD

Plug into a grounded 3-prong outlet
 Do not remove the ground prong
 Do not use an adapter
 Do not use an extension cord.
 Failure to follow these instructions can result in death, fire, or electrical shock.

Do not, under any circumstances, cut or remove the third (ground) prong from the power cord. For personal safety, this appliance must be properly grounded.

The power cord of this appliance is equipped with a 3-prong (grounding) plug which mates with a standard 3-prong (grounding) wall outlet to minimize the possibility of electric shock hazard from this appliance.

Have the wall outlet and circuit checked by a qualified electrician to make sure the outlet is properly grounded.

Where a standard 2-prong wall outlet is encountered, it is your personal responsibility and obligation to have it replaced with a properly grounded 3-prong wall outlet. Do not use an adapter.

The refrigerator should always be plugged into its own individual electrical outlet which has a voltage rating that matches the rating plate.

A 115 Volt AC, 60 Hz, 15- or 20-amp fused, grounded electrical supply is required. This provides the best performance and also prevents overloading house wiring circuits which could cause a fire hazard from overheated wires.

Never unplug your refrigerator by pulling on the power cord. Always grip plug firmly and pull straight out from the outlet.

Immediately discontinue use of a damaged supply cord. If the supply cord is damaged, it must be replaced by a qualified service professional with an authorized service part from the manufacturer.

When moving the refrigerator away from the wall, be careful not to roll over or damage the power cord.

PROPER DISPOSAL OF YOUR OLD REFRIGERATOR

⚠ WARNING SUFFOCATION AND ENTRAPMENT HAZARD

Failure to follow these disposal instructions can result in death or serious injury

IMPORTANT: Child entrapment and suffocation are not problems of the past. Junked or abandoned refrigerators or freezers are still dangerous even if they will sit for “just a few days.” If you are getting rid of your old refrigerator or freezer, please follow the instructions below to help prevent accidents.

Before You Throw Away Your Old Appliance

- Take off the refrigerator and freezer doors.
- Leave the shelves in place so that children may not easily climb inside.

Refrigerant and Foam Disposal:

Dispose of refrigerator in accordance with Federal and Local Regulations. Flammable refrigerant and insulation material used require special disposal procedures. Contact your local authorities for the environmentally safe disposal of your refrigerator.

READ AND SAVE THESE INSTRUCTIONS

BEFORE FIRST USE

1. Remove all packaging materials. Keep them out of children's reach and dispose of them in an environmentally friendly manner.
2. Clean the inside and outside of the appliance with water and a mild detergent before putting any food in it.
3. After the appliance has been leveled and cleaned, wait for at least 2 hours before connecting it to the power supply.
4. Cool the compartments at high settings before loading with food. The functions Turbo Cool and Turbo Freeze help to cool down the compartments quickly.
5. The refrigerator temperature and freezer temperature are automatically set to 37°F (3°C) and 0°F (-18°C) respectively. These are the recommended settings. If desired, you can change these temperatures manually. Please see Controls section.

Controls

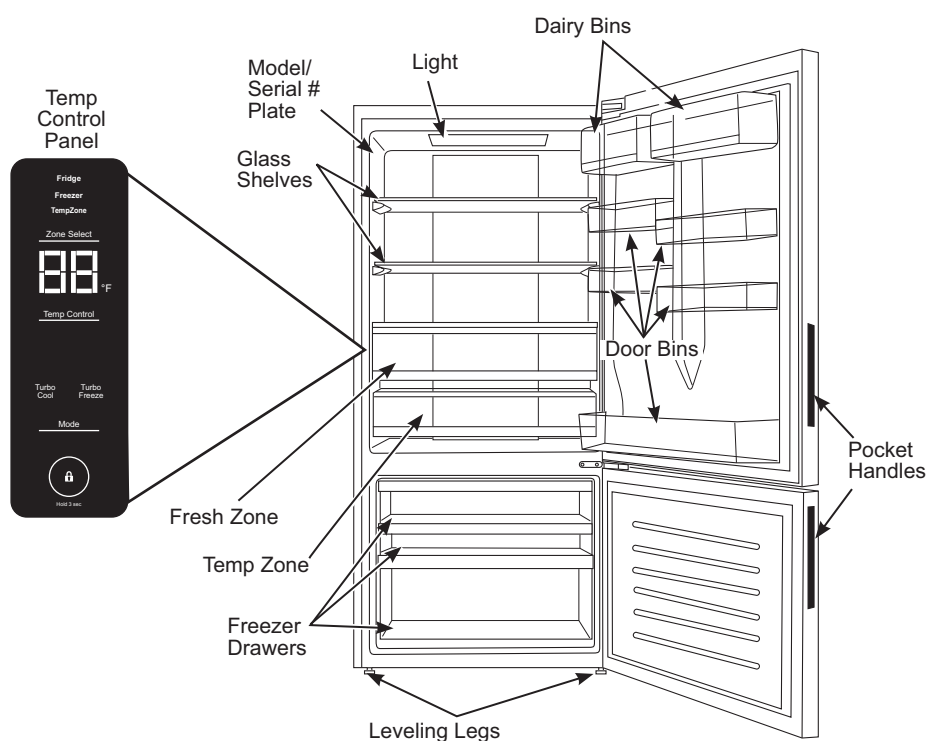

Refrigerator Temperature Control

This refrigerator has 3 temperature zones: **Fridge**, **Freezer**, **TempZone**. Their temperature ranges are: Fridge 33°F (0.6°C) to 41°F (5°C), Freezer -6°F (-21°) to 6°F (-14.4°), TempZone 32°F (0°C), 34°F (1.1°C), 36°F (2.2°C). Your refrigerator will come with the recommended factory setting at 37°F (2.8°C) for Refrigerator, 0°F (-17.8°C) for Freezer and 32°F (0°C) for TempZone pan. Temperature display will show the actual set temperature and the zone light (**Fridge**, **Freezer** or **TempZone**) will be on.

To adjust the Temperature for each zone, press **Zone Select**. The selected zone light will be on. Keep pressing to toggle between 3 temperature zones. Zone will be set after 3 seconds. Adjust the temperature by pressing **Temp Control**. The temperature display will show the temperature moving up as you press it. Once you find the temperature you want, the control will automatically set the refrigerator to this setting. You don't need to press any button.

Controls (Cont.)

TurboCool and TurboFreeze

During TurboCool, refrigerator temperature can reach 33°F (0.6°C). During TurboFreeze, freezer temperature can reach 13°F (-10.6°) if room temperature is above 73°F (22.8°C), -7°F (-21.7°C) if room temperature is below 73°F (22.8°C).

To enter **TurboCool** or **TurboFreeze** or both, press **mode**. **TurboCool** will light up. If you leave without pressing any button, **TurboCool** will be set. Pressing mode a second time will light up **TurboFreeze**; leave without pressing any button, **TurboFreeze** will be set.

Pressing mode a third time will light up both **TurboCool** and **TurboFreeze**; leave without pressing any button, both functions will be set.

To exit Turbo functions, press **mode** again.

NOTE: During Turbo modes, the refrigerator or freezer temperature can be adjusted.

Lock

Press the **lock symbol**, hold for 3 seconds. The circle around the lock symbol with light up and the control display will be locked. Buttons will not be active.

To exit the lock, press the **lock symbol** again and hold for 3 seconds. The light around the lock will go off.

NOTE: The display will turn off after 30 seconds if the control display has not been touched. Touch any button on the control panel and it will display again.

Sabbath Mode

Press the **ZoneSelect** and **Temp Control** simultaneously for 5 seconds to enter and exit Sabbath Mode. Activate Sabbath Mode to turn off interior lights, temperature control and advanced features. The compressor will run on a timed defrost when in Sabbath Mode. Sabbath Mode will last for 76 hours if you do not manually exit the mode.

Shelves and Pans

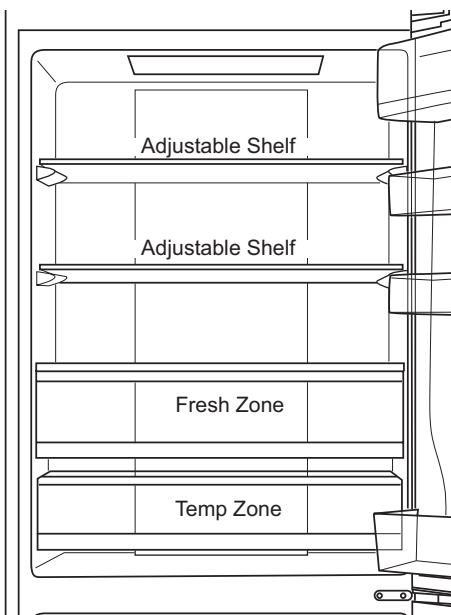

CAUTION Do not clean glass shelves or covers with warm water when they are cold. Glass shelves and covers may break if exposed to sudden temperature changes or impact such as bumping or dropping. Tempered glass is designed to shatter into many small pieces if it breaks.

NOTE: Do not block air outlet by placing food items directly against it. Erratic temperatures may result.

Adjustable Shelves

The height of the shelves can be adjusted to fit your storage needs.

1. To relocate a shelf, lift the back edge first and pull the shelf forward.
2. To reinstall, put the shelf on the lugs on both sides and push it back until the shelf slides into the slots.

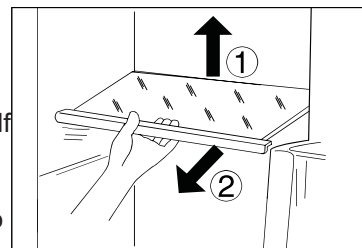

Fresh Zone Pan

This pan can use for storing vegetable, fruit, snack etc.

TempZone Pan

Adjust the pan temperature through temperature control panel. This pan can have 3 temperature settings 32°F, 34°F, 36°F (0°C, 1.1°C, 2.2°C) and can be used as meat, beverage and deli storage.

To remove pan, pull out pan (1), lift the pan cover slightly (2), tilt the pan up (3), pull the pan out (4).

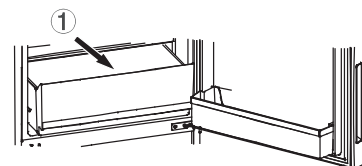

To remove the pan cover, lift the back edge and pull forward.

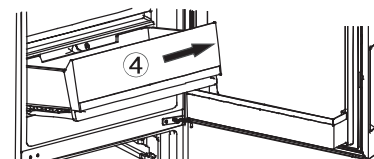
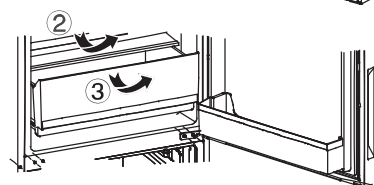

Door Bins

Refrigerator Door Bins

The door bins can be removed for cleaning:

Place hands on each side of the bin, lift it upwards (1) and pull it out (2).

To reinstall the door bins, reverse the above steps.

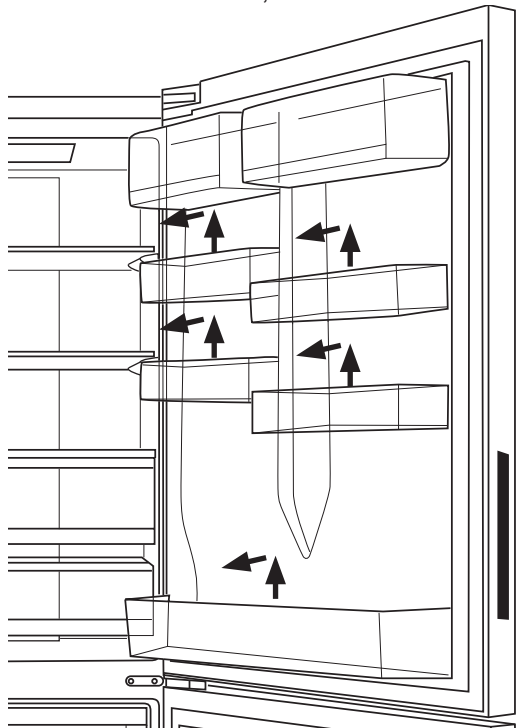

Freezer Drawers

To remove:

1. Pull out the drawer to the maximum extent.
2. Lift the drawer and remove.
3. For second drawer, press and hold the **stop limit** to release and pull out 2nd drawer.

To install:

To reinstall the drawers, reverse the above steps.

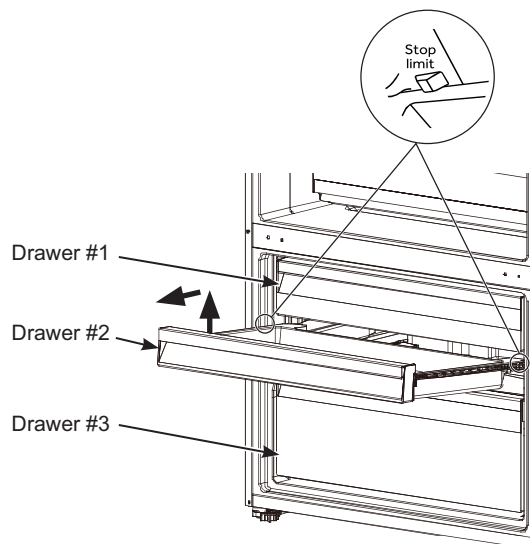

Care and Cleaning

Cleaning the Outside

Directions for Cleaning Outside Surfaces, Door Handles, and Trim

DO USE	DO NOT USE
Soft, clean cloth or sponge	Abrasive cloths, scrubbing sponges, scouring or steel wool pads
Mild detergent mixed with warm water Approved stainless steel cleaners; Visit the Café Appliances parts store for approved stainless steel cleaners: geapplianceparts.com or call 877.959.8688 Cleaners with oxalic acid such as Bar Keepers Friend Soft Cleanser™ can be used to remove surface rust, tarnish and small blemishes on stainless steel surfaces only.	Abrasive powders or sprays Window Sprays or Ammonia Citrus or plant oil-based cleaners Acidic or vinegar-based cleaners Oven cleaners Cleaners containing acetone (propanone) Any cleaner with WARNING about plastic contact

NOTE: DO NOT allow stainless steel cleaner to come in contact with any plastic parts such as trim pieces, handle hardware and liners. If unintentional contact of cleaners with plastic parts does occur, clean plastic part with a sponge and mild detergent mixed with warm water.

Cleaning the Inside

To help prevent odors, leave an open box of baking soda in the refrigerator and freezer compartments.

Unplug the refrigerator before cleaning.

If this is not practical, wring excess moisture out of sponge or cloth when cleaning around switches, lights or controls.

Use warm water and baking soda solution—about a tablespoon (15 ml) of baking soda to a quart (1 liter) of water. This both cleans and neutralizes odors. Rinse and wipe dry.

After cleaning the door gaskets, apply a thin layer of petroleum jelly to the door gaskets at the hinge side. This helps keep the gaskets from sticking and bending out of shape.

⚠ CAUTION

Do not clean glass shelves or covers with warm water when they are cold. Glass shelves and covers may break if exposed to sudden temperature changes or impact such as bumping or dropping. Tempered glass is designed to shatter into many small pieces if it breaks.

Do not wash any plastic refrigerator parts in the dishwasher.

Moving the Refrigerator

Be careful when moving the refrigerator away from the wall. All types of floor coverings can be damaged, particularly cushioned coverings and those with embossed surfaces.

Pull the refrigerator straight out and return it to position by pushing it straight in. Moving the refrigerator in a side direction, or leaning the unit to the corner to pull or push, may result in damage to the floor covering or refrigerator.

When pushing the refrigerator back, make sure you don't roll over the power cord or ice maker supply line (on some models).

Adjust leveling legs and make sure the unit is leveled.

Light

This refrigerator has LED lighting. Call service if the light is broken or goes out.

Care And Cleaning

Preparing for Vacation

For long vacations or absences, remove food and unplug the refrigerator. This refrigerator will remember the current setting when you plug it in again. Clean the

interior with a baking soda solution of one tablespoon (15 ml) of baking soda to one quart (1 liter) of water. Leave the doors open.

Preparing to Move

Secure all loose items, such as shelves and drawers, by taping them securely in place to prevent damage.

To prevent the doors from opening while moving, secure

them to the case with tape. Be sure the refrigerator stays in an upright position during moving.

Installation Instructions

GBE17HYRFS

If you have questions, call **1.800.GE.CARES** or visit our Website at: **GEAppliances.com**.
 In Canada, call 1.800.561.3344 or Visit our Website at: **geappliances.ca**

BEFORE YOU BEGIN

Read these instructions completely and carefully.

- **IMPORTANT** – Save these instructions for local inspector’s use.
- **IMPORTANT** – Observe all governing codes and ordinances.
- **Note to Installer** – Be sure to leave these instructions with the Consumer.
- **Note to Consumer** – Keep these instructions for future reference.
- **Skill level** – Installation of this appliance requires basic mechanical skills.
- **Completion time**– Refrigerator Installation
15 minutes
Reversing the Door Swing
15 minutes
- Proper installation is the responsibility of the installer.
- Product failure due to improper installation is not covered under the Warranty.

CLEARANCES

Allow the following clearances for ease of installation, proper air circulation and plumbing and electrical connections.

- Sides 3/4" (19 mm)
- Top 1" (25 mm)
- Back 2" (50.8 mm)

REFRIGERATOR LOCATION

- Do not install the refrigerator where the temperature will go below 55°F (12.7°C) because it will not run often enough to maintain proper temperatures.
- Do not install the refrigerator where the temperature will go above 100°F (37°C) because it will not perform properly.
- Do not install the refrigerator in a location exposed to water (rain, etc.) or direct sunlight.
- Install it on a floor strong enough to support it fully loaded.

ROLLERS AND LEVELING LEGS

Leveling legs near each front corner of the refrigerator are adjustable. They firmly position the refrigerator and prevent it from moving when the doors are opened. Leveling legs should be set so the front of the refrigerator is raised just enough that the doors close easily when opened about halfway.

Turn the leveling legs **clockwise to raise** the refrigerator, **counterclockwise to lower** it.

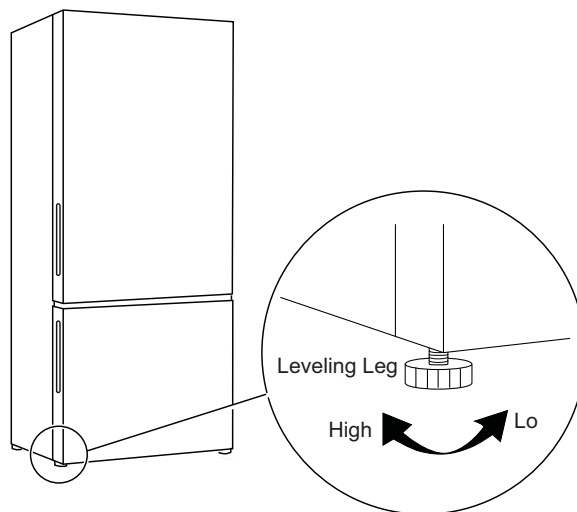

REVERSE DOOR SWING

The door swing on this refrigerator can be reversed from right to left. For detail installation, please download the Owner’s Manual from website and follow the instruction in the manual.

Installation Instructions

REVERSING THE DOOR SWING

⚠ WARNING Follow all steps when reversing the door swing. Failure to follow these instructions, leaving off parts, or overtightening screws, can lead to the door falling off and result in injury and property damage.

IMPORTANT NOTES

When reversing the door swing:

- Read the instructions all the way through before starting.
- Tighten all hinge screws but avoid over-tightening to prevent stripping.
- Handle parts carefully to avoid scratching paint.
- Set screws down by their related parts to avoid losing them.
- Provide a non-scratching work surface for the doors.

⚠ CAUTION

- **Lifting Hazard** The Refrigerator and Freezer doors are heavy. Use both hands to secure the doors before lifting.
- Unplug the refrigerator from its electrical outlet.
- Do not tilt the appliance more than 45° to prevent damage of the cooling system.

TOOLS REQUIRED



Phillips screwdriver

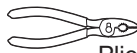

Pliers



Flat head screwdriver

1. Locate the necessary tools and unplug the appliance.

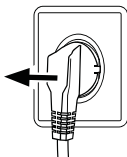

Refrigerator Door (Upper)

2. Remove the cover on the left side of the faceplate.

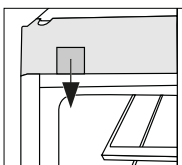

3. Remove the faceplate on the unit.

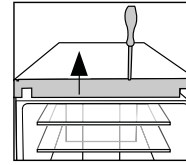

4. Remove the top plate at the top of the door.

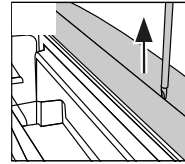

5. Remove the hinge cover.

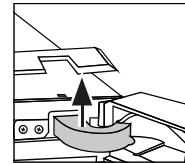

6. Unplug the connector cable.

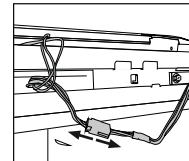

7. Unscrew the upper hinge.

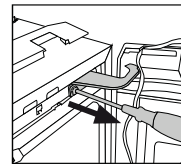

8. Lift the upper door carefully off of the lower hinge.

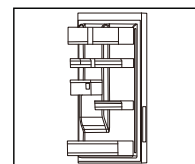

9. Turn the upper door upside down and change the door stop from the current position to the opposite side.

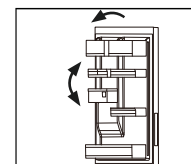
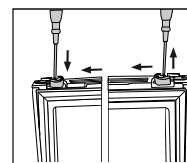

Installation Instructions

REVERSING THE DOOR SWING (CONT.)

⚠ WARNING Follow all steps when reversing the door swing. Failure to follow these instructions, leaving off parts, or overtightening screws, can lead to the door falling off and result in injury and property damage.

10. Unscrew the lower hinge from the case.
11. Change the position of the plugs on the case from one side to the other.

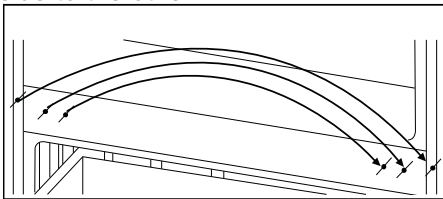
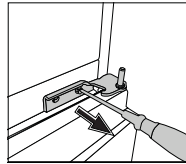

Freezer Door (Lower)

12. Remove the Freezer (Lower) Door.
13. Change the door stop at the bottom of the door from the current position to the opposite side.

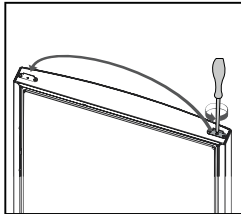
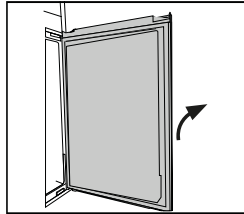

14. Unscrew the bottom hinge. Change the bottom foot from the current position to opposite side.

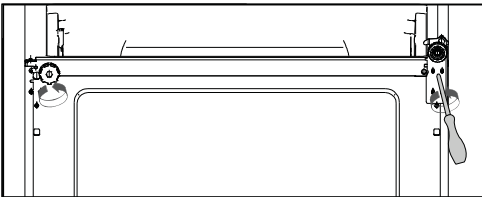

15. Take out the new bottom hinge from the accessory bag and screw the new bottom hinge to the other side of the door opening on the case.

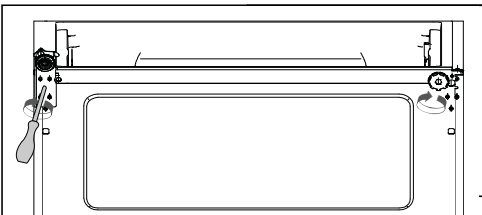

16. Lift the lower door, carefully, onto the bottom hinge so that the pivot fits into the hinge barrel.

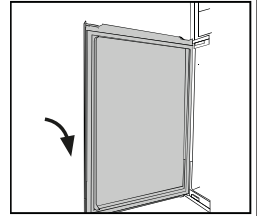

17. Take out the new hinge from the accessory bag and screw the new middle hinge for the upper door to the other side of the door opening. **Be sure to seat the hinge pivot into the hinge barrel of the lower door.**

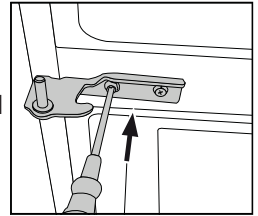

Refrigerator Door (Upper)

18. Lift the door, carefully, onto the middle hinge so that the pivot fits in to the hinge barrel.
19. Attach the upper hinge with the screws.

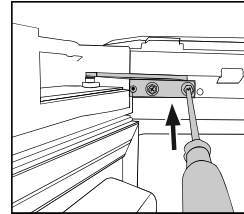
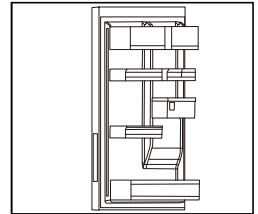

20. Place the connector cable, from the accessory bag, through the hinge cover and over the hinge.
21. Plug in the connector cable and fit it into the opening.

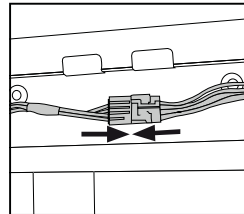
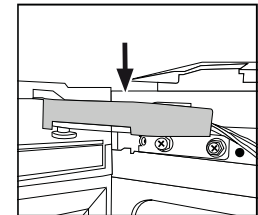

22. Replace faceplate and attach it with the screws. Reinstall the cover from the faceplate.

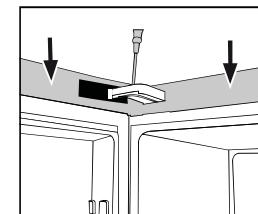

Check that the door seals are all secured properly and all screws are tightened.

Normal Operating Sounds

Newer refrigerators sound different from older refrigerators. Modern refrigerators have more features and use newer technology.

Do you hear what I hear? These sounds are normal.

- The new high efficiency compressor may run faster and longer than your old refrigerator and you may hear a high-pitched hum or pulsating sound while it is operating.
- You may hear a whooshing sound when the doors close. This is due to pressure equalizing within the refrigerator.

HUMMM...
WHOOSH...



- You may hear the fans spinning at high speeds. This happens when the refrigerator is first plugged in, when the doors are opened frequently or when a large amount of food is added to the refrigerator or freezer compartments. The fans are helping to maintain the correct temperatures.

CLICKS, POPS, CRACKS and CHIRPS

- You may hear cracking or popping sounds when the refrigerator is first plugged in. This happens as the refrigerator cools to the correct temperature.
- The compressor may cause a clicking or chirping sound when attempting to restart (this could take up to 5 minutes).
- Expansion and contraction of cooling coils during and after defrost can cause a cracking or popping sound.



WATER SOUNDS

- The flow of refrigerant through the freezer cooling coils may make a gurgling noise like boiling water.
- Water dropping on the defrost heater can cause a sizzling, popping or buzzing sound during the defrost cycle.
- A water dripping noise may occur during the defrost cycle as ice melts from the evaporator and flows into the drain pan.
- Closing the door may cause a gurgling sound due to pressure equalization.

Troubleshooting Tips... Before you call for service

Save time and money! Review the charts on the following pages first and you may not need to call for service. If needed, service can be scheduled by visiting us online **GEAppliances.com** or calling 800.GECARES 800.432.2737. In Canada visit **GEAppliances.ca** or call 800.561.3344.

Problem	Possible Causes	What to Do
It is not cold enough inside the appliance.	The temperature is set too high.	Wait about 30 minutes for defrost cycle to end.
	The temperature of the food stored is too warm.	Always cool down goods before storing them.
	Too much food has been stored at one time.	Always store small quantities of food at a time.
	The goods are too close to each other.	Leave a gap between several foods allowing air flow.
	A door of the appliance is not tightly closed.	Close the door.
	A door has been opened too frequently or for too long.	Do not open the door too frequently.
It is too cold inside the appliance.	The temperature is set too low.	Reset the temperature.
	The Turbo Freeze/Turbo Cool function is activated or is running too long.	Switch off the Turbo Freeze/Turbo Cool function.
Moisture formation on the inside of the refrigerator compartment.	The climate is too warm and too damp.	Increase the temperature.
	A door of the appliance is not tightly closed.	Close the door.
	The door has been opened too frequently or for too long.	Do not open the door too frequently.
	Food containers or liquids are left open.	Let hot foods cool to room temperature and cover foods and liquids.
Moisture accumulates on the refrigerator outside surface or between the doors/door and drawer.	The climate is too warm and too damp.	This is normal in damp climate and will change when the humidity decreases.
	The door is not closed tightly. The cold air in the appliance and the warm air outside it condensates.	Ensure that the door is tightly shut.
Strong ice and frost in the freezer compartment.	The goods were not adequately packaged.	Always pack the goods well.
	A door of the appliance is not tightly closed.	Close the door.
	The door has been opened too frequently or for too long.	Do not open the door too frequently.
	The door gasket is dirty, worn, cracked or mismatched.	Clean the door gasket or replace them with new ones.
	Something on the inside prevents the door/drawer to close properly.	Reposition the shelves, door racks, or internal containers to allow the door to close.
The appliance makes abnormal sounds.	The appliance is not located on level ground.	Adjust the feet to level the appliance.
	The appliance touches some object around it.	Remove objects around the appliance.
A slight sound is heard similar to that of flowing water.		This is normal.
You hear an alarm beep.	The fridge storage compartment door is open.	Close the door or silence the alarm manually.
	The temperature in the freezer is too high.	The alarm is normal when it is first started due to relatively higher temperature. You can silence the alarm manually.
You hear a faint hum.	The anti-condensation system is working.	This prevents condensation and is normal.
The interior lighting or cooling system does not work.	Mains plug is not connected in the main socket.	Connect the mains plug.
	The power supply is not intact.	Check the electrical supply to the room. Call the local electricity company!
	The LED lamp is out of order.	Please call customer service to change the lamp.

Refrigerator Limited Warranty

For US Customers, all warranty service provided by our Factory Service Centers, or an authorized Customer Care® technician. To schedule service, on-line, 24 hours a day, visit us at **GEAppliances.com**, or call 800.GE.CARES (800.432.2737). Please have serial number and model number available when calling for service.

In Canada, call 800.561.3344.

For the Period of:	GE Appliances Will Replace
One Year From the date of the original purchase	Any part of the refrigerator which fails due to a defect in materials or workmanship. During the limited one-year warranty , GE Appliances will also provide, free of charge , all labor and related service to replace the defective part.

What is Not Covered:

- Service trips to your home to teach you how to use the product.
- Improper installation, delivery or maintenance.
- Failure of the product if it is abused, misused, or used for other than the intended purpose or used commercially.
- Loss of food due to spoilage.
- Replacement of house fuses or resetting of circuit breakers.
- Damage caused after delivery.
- Replacement of the water filter cartridge, if included, due to water pressure that is outside the specified operating range or due to excessive sediment in the water supply.
- Replacement of the light bulbs, if included, or water filter cartridge, if included, other than as noted above.
- Damage to the product caused by accident, fire, floods or acts of God.
- Incidental or consequential damage caused by possible defects with this appliance.
- Product not accessible to provide required service.
- Damage caused by a non-GE Appliances Brand water filter.
- Damage to finish, such as surface rust, tarnish, or small blemishes not reported within 48 hours of delivery.
- Products which are not defective, broken, or which are working as described in the owner's manual.

EXCLUSION OF IMPLIED WARRANTIES—Your sole and exclusive remedy is product repair as provided in this Limited Warranty. Any implied warranties, including the implied warranties of merchantability or fitness for a particular purpose, are limited to one year or the shortest period allowed by law.

For US Customers: This limited warranty is extended to the original purchaser and any succeeding owner for products purchased for home use within the USA. If the product is located in an area where service by a GE Appliances Authorized Servicer is not available, you may be responsible for a trip charge or you may be required to bring the product to an Authorized GE Appliances Service location for service. In Alaska, the limited warranty excludes the cost of shipping or service calls to your home.

Some states do not allow the exclusion or limitation of incidental or consequential damages. This limited warranty gives you specific legal rights, and you may also have other rights which vary from state to state. To know what your legal rights are, consult your local or state consumer affairs office or your state's Attorney General.

Warrantor US: GE Appliances, a Haier company
 Louisville, KY 40225

For Customers in Canada: This limited warranty is extended to the original purchaser and any succeeding owner for products purchased in Canada for home use within Canada. In-home warrant service will be provided in areas where it is available and deemed reasonable by Mabe to provide.

Warrantor Canada: MC Commercial, Burlington, Ontario, L7R 5B6

Staple your receipt here. Proof of the original purchase date is needed to obtain service under the warranty.

Consumer Support

GE Appliances Website

Have a question or need assistance with your appliance? Try the GE Appliances Website 24 hours a day, any day of the year! You can also shop for more great GE Appliances products and take advantage of all our on-line support services designed for your convenience. In the US: GEAppliances.com In Canada: GEAppliances.ca

Register Your Appliance

Register your new appliance on-line at your convenience! Timely product registration will allow for enhanced communication and prompt service under the terms of your warranty, should the need arise. You may also mail in the pre-printed registration card included in the packing material.

In the US: GEAppliances.com/register

In the Canada: Prodsupport.mabe.ca/crm/Products/ProductRegistration.aspx

Schedule Service

Expert GE Appliances repair service is only one step away from your door. Get on-line and schedule your service at your convenience any day of the year. In the US: GEAppliances.com/service or call 800.432.2737 during normal business hours.

In Canada: GEAppliances.ca/en/support/service-request or call 800.561.3344

Extended Warranties

Purchase a GE Appliances extended warranty and learn about special discounts that are available while your warranty is still in effect. You can purchase it on-line anytime. GE Appliances Services will still be there after your warranty expires.

In the US: GEAppliances.com/extended-warranty or call 800.626.2224 during normal business hours.

In Canada: GEAppliances.ca/en/support/purchase-extended-warranty or call 800.290.9029

Remote Connectivity

For assistance with wireless network connectivity (for models with remote enable), visit our website at GEAppliances.com/connect or call 800.220.6899.

In Canada: GEAppliances.ca/connected-home-smart-appliances/ or call 800.220.6899.

Parts and Accessories

Individuals qualified to service their own appliances can have parts or accessories sent directly to their homes (VISA, MasterCard and Discover cards are accepted). Order on-line today 24 hours every day.

In the US: GEApplianceparts.com or by phone at 877.959.8688 during normal business hours.

Instructions contained in this manual cover procedures to be performed by any user. Other servicing generally should be referred to qualified service personnel. Caution must be exercised, since improper servicing may cause unsafe operation.

Customers in Canada should consult the yellow pages for the nearest Mabe service center, visit our website at GEAppliances.ca/en/products/parts-filters-accessories or call 800.661.1616.

Contact Us

If you are not satisfied with the service you receive from GE Appliances, contact us on our Website with all the details including your phone number, or write to:

In the US: General Manager, Customer Relations | GE Appliances, Appliance Park | Louisville, KY 40225

GEAppliances.com/contact

In Canada: Director, Consumer Relations, Mabe Canada Inc. | Suite 310, 1 Factory Lane | Moncton, N.B. E1C 9M3

GEAppliances.ca/en/contact-us



avec congélateur en bas RÉFRIGÉRATEUR

MESURES DE SÉCURITÉ	3
UTILISATION DU RÉFRIGÉRATEUR	
Commandes	5
Tablettes et bacs	6
Balconnets.....	7
Tiroirs de congélateur	7
ENTRETIEN ET NETTOYAGE	8
INSTRUCTIONS D'INSTALLATION	
Préparation à l'installation du réfrigérateur	10
Inversion de l'ouverture des portes	11
DÉPANNAGE	
Bruits normaux de fonctionnement	13
Conseils de dépannage	14
GARANTIE LIMITÉE	15
SOUTIEN AU CONSOMMATEUR	16

MANUEL D'UTILISATION ET INSTRUCTIONS D'INSTALLATION

GBE17HYRFS

FRANÇAIS

Écrivez ici le numéro de modèle et le numéro de série :

Modèle # _____

Série # _____

Vous les trouvez sur une étiquette dans le coin supérieur gauche du compartiment réfrigérateur.

NOUS VOUS REMERCIONS D'ACCUEILLIR GE APPLIANCES CHEZ VOUS

Que vous ayez grandi avec GE Appliances ou qu'il s'agisse de votre première acquisition, nous sommes heureux de vous accueillir dans notre famille.

Nous sommes fiers du savoir-faire, de l'innovation et de l'esthétique qui composent chaque appareil GE Appliances, et nous pensons que vous le serez aussi. Dans cette optique, nous vous rappelons que l'enregistrement de votre électroménager vous assure la communication de renseignements importants sur le produit et la garantie lorsque vous en avez besoin.

Enregistrez votre électroménager GE en ligne dès maintenant. Des sites Web et des numéros de téléphone utiles figurent dans la section Soutien au consommateur de ce manuel d'utilisation. Vous pouvez aussi poster la fiche de garantie pré-imprimée incluse dans l'emballage.



GE APPLIANCES

INFORMATION DE SÉCURITÉ IMPORTANTES

LISEZ TOUTES LES DIRECTIVES AVANT D'UTILISER L'APPAREIL

⚠ AVERTISSEMENT

Pour réduire le risque d'incendie, d'explosion, de choc électrique ou de blessures lorsque vous utilisez votre réfrigérateur, veuillez suivre ces consignes de sécurité :

- Ce réfrigérateur doit être correctement installé conformément aux instructions d'installation avant toute utilisation.
- Débranchez le réfrigérateur avant d'effectuer une réparation, de remplacer une ampoule ou de le nettoyer.
Remarque : L'alimentation du réfrigérateur ne peut être déconnectée par aucune des fonctions sur le panneau de commande.
Remarque : Les réparations doivent être effectuées par un professionnel qualifié.
- Remettez toutes les pièces et panneaux en place avant d'utiliser l'appareil.
- Abstenez-vous d'entreposer ou d'utiliser de l'essence ou d'autres vapeurs et liquides inflammables aux alentours de cet électroménager ou d'autres appareils.
- N'entreposez pas dans cet électroménager des substances explosives telles que des bombes aérosols qui contiennent un gaz propulseur.
- N'utilisez pas un cordon de rallonge.
- Afin de prévenir les risques d'asphyxie et d'enfermement des enfants, enlevez les portes des compartiments réfrigérateur et congélateur avant de mettre le réfrigérateur au rebut ou d'en cesser l'usage.
- Afin de prévenir les accidents graves ou la mort, les enfants ne doivent pas se tenir ni jouer dans ou sur l'électroménager.
- Les enfants et les personnes dont les capacités sont réduites sur le plan physique, sensoriel ou mental, ou qui manquent d'expérience ou de connaissances, peuvent utiliser cet électroménager seulement si elles sont surveillées ou ont reçues des consignes de sécurité sur son usage et les risques y sont associés.
- Cet électroménager est conçu pour une utilisation domestique et applications similaires : salle du personnel dans une usine, un bureau ou d'autres lieux de travail; maison de ferme; clients dans un hôtel, un motel, un gîte touristique et d'autres lieux résidentiels; approvisionnement et applications similaires non reliées au commerce de détail.
- N'appliquez pas de nettoyants corrosifs sur le réfrigérateur. Certains nettoyants endommagent le plastique et peuvent ainsi causer le détachement inopiné de pièces telles que porte ou poignées de porte. Voyez la section Entretien et nettoyage pour des instructions détaillées.

⚠ ATTENTION

Pour réduire le risque de blessures lorsque vous utilisez votre réfrigérateur, veuillez suivre ces consignes de sécurité.

- Ne nettoyez pas les tablettes ou les couvercles en verre avec de l'eau tiède quand ceux-ci sont froids. Les tablettes et couvercles en verre peuvent se casser s'ils sont exposés à des changements soudains de température ou si vous les cognez ou les faites tomber. Le verre trempé est conçu pour se briser en petits morceaux en cas de casse.
- Éloignez les doigts des parties du congélateur où l'on peut facilement se pincer : les espaces entre les portes, et entre les portes et les placards sont toujours étroits. Soyez prudent lorsque vous fermez les portes en présence d'enfants.
- Ne touchez pas les surfaces froides du congélateur lorsque vous avez les mains humides ou mouillées. La peau risque d'adhérer à ces surfaces extrêmement froides.
- Ne recongelez pas les aliments surgelés qui ont complètement dégelé.

⚠ AVERTISSEMENT



RISQUE D'INCENDIE OU D'EXPLOSION Réfrigérant inflammable

Cet appareil contient un gaz réfrigérant avec isobutane aussi connu sous R600a, un gaz naturel à compatibilité élevée avec l'environnement. Il s'agit cependant d'un combustible. Observez les consignes de sécurité ci-dessous afin de réduire le risque de blessure ou de dommage à la propriété.

1. Lors de la manipulation, de l'installation et de l'utilisation de cet appareil, prenez soin de ne pas endommager la tubulure du réfrigérant.
2. L'entretien ou la réparation doivent être effectués par un personnel de service autorisé. Utilisez seulement des pièces de rechange autorisées par le fabricant.
3. Mettez le réfrigérateur au rebut conformément aux réglementations fédérales et locales. Le gaz réfrigérant inflammable et les matériaux d'isolation utilisés dans ce produit requièrent des procédures de mise au rebut spéciales. Communiquez avec les autorités locales compétentes pour la mise au rebut de votre réfrigérateur sans danger pour l'environnement.
4. N'obstruez pas les orifices de ventilation dans les enceintes ou la structure d'encastrement de l'appareil.
5. Pour enlever le givre, grattez à l'aide d'un grattoir ou d'une spatule en plastique ou en bois. N'utilisez pas de pic à glace ou un instrument métallique à bord tranchant pour éviter de perforer la cuve interne du congélateur et la tubulure du gaz réfrigérant derrière cette dernière.
6. N'utilisez pas d'appareils électriques dans le compartiment de rangement des aliments de cet appareil.
7. N'utilisez aucun appareil électrique pour dégivrer votre congélateur.

LIRE ET CONSERVER CES INSTRUCTIONS

INFORMATION DE SÉCURITÉ IMPORTANTES

LISEZ TOUTES LES DIRECTIVES AVANT D'UTILISER L'APPAREIL

INSTALLATION

⚠ AVERTISSEMENT



RISQUE D'INCENDIE OU D'EXPLOSION

Conservez les matériaux et vapeurs inflammables tels que l'essence à l'écart de votre réfrigérateur. Une explosion, un incendie voire la mort pourrait en résulter.

BRANCHEMENTS ÉLECTRIQUES

⚠ AVERTISSEMENT



RISQUE DE CHOC ÉLECTRIQUE

Branchez l'appareil dans une prise triple avec terre.

Ne retirez pas la broche de terre.

N'utilisez pas d'adaptateur.

N'utilisez pas un cordon de rallonge.

Le non-respect de ces instructions peut entraîner des risques d'incendies, des chocs électriques ou la mort.

Ne coupez pas ou n'enlevez pas, sous aucun prétexte, la troisième broche de mise à la terre du cordon d'alimentation. Pour des raisons de sécurité, cet appareil doit être correctement mis à la terre.

Le cordon d'alimentation de cet appareil est équipé d'une fiche à trois broches (pour une mise à la terre) qui s'adapte à la prise de courant standard à 3 broches (pour une mise à la terre) pour minimiser les risques de chocs électriques par cet appareil.

Faites vérifier la prise murale et le circuit électrique par un électricien qualifié pour s'assurer que le système est correctement mis à la terre.

Dans le cas d'une prise biphasée, l'installateur a la responsabilité et l'obligation de la remplacer par une prise triphasée correctement mise à la terre. N'utilisez pas d'adaptateur.

Le réfrigérateur doit toujours être branché à sa propre prise électrique d'une tension nominale correspondant à celle indiquée sur sa plaque signalétique.

Une alimentation électrique à 115 volts CA, 60 Hz, avec un fusible de 15 ou 20 ampères et une mise à la terre est nécessaire. Ceci permet d'obtenir un meilleur rendement et évite de surcharger les circuits électriques du domicile qui risque d'occasionner un incendie en surchauffant.

Ne débranchez jamais le réfrigérateur en tirant sur le cordon d'alimentation. Prenez toujours fermement la fiche en main et tirez pour la sortir de la prise.

Cessez immédiatement d'utiliser un cordon électrique endommagé. Si le cordon électrique est endommagé, son remplacement doit être effectué par un technicien en réparation qualifié au moyen d'un cordon de rechange autorisé par le fabricant.

Lorsque vous éloignez votre réfrigérateur du mur, faites attention à ne pas le faire rouler sur le cordon d'alimentation afin de ne pas l'endommager.

MISE AU REBUT APPROPRIÉE DE VOTRE ANCIEN RÉFRIGÉRATEUR

⚠ AVERTISSEMENT

RISQUE DE SUFFOQUER OU D'Y ÊTRE EMPRISONNÉ

Le non-respect de ces instructions d'élimination peut entraîner la mort ou des blessures graves.

IMPORTANT: Les enfants pris au piège ou morts d'asphyxie sont toujours d'actualité. Les réfrigérateurs et congélateurs abandonnés sont toujours aussi dangereux, même si on n'attend que «quelques jours» pour s'en débarrasser. Si vous ne gardez pas votre ancien réfrigérateur ou congélateur, veuillez suivre les directives ci-dessous afin de prévenir les accidents.

Avant de vous débarrasser de votre ancien appareil :

- Démontez les portes du compartiment de réfrigération et du compartiment de congélation.
- Laissez les clayettes en place afin d'empêcher les enfants de grimper à l'intérieur.

Mise au rebut des produits réfrigérants et en mousse

Mettez l'électroménager au rebut conformément à la réglementation fédérale et locale. Le fluide frigorigène inflammable et le matériel isolant utilisés nécessitent des procédures de mise au rebut spéciales. Communiquez avec les autorités locales pour connaître la façon de mettre votre électroménager au rebut qui soit respectueuse de l'environnement.

LIRE ET CONSERVER CES INSTRUCTIONS

AVANT LA PREMIÈRE UTILISATION

1. Retirez tous les matériaux d'emballage. Gardez-les hors de la portée des enfants et jetez-les de manière écologique.
2. Nettoyez l'intérieur et l'extérieur de l'électroménager avec de l'eau et un savon doux avant d'y stocker les aliments.
3. Après avoir mis l'électroménager à niveau et le nettoyage, attendez au moins 2 heures avant de le brancher dans la prise de courant.
4. Refroidissez les compartiments aux réglages élevés avant d'y stocker des aliments. Les fonctions « Turbo Cool » (refroidissement rapide) et « Turbo Freeze » (congélation rapide) vous aideront à abaisser rapidement la température des compartiments.
5. Les températures du réfrigérateur et du congélateur sont automatiquement réglées respectivement à 37 °F (3 °C) et 0 °F (-18 °C). Vous pouvez, si vous le désirez, modifier manuellement ces températures. Veuillez consulter la section des commandes.

Commandes

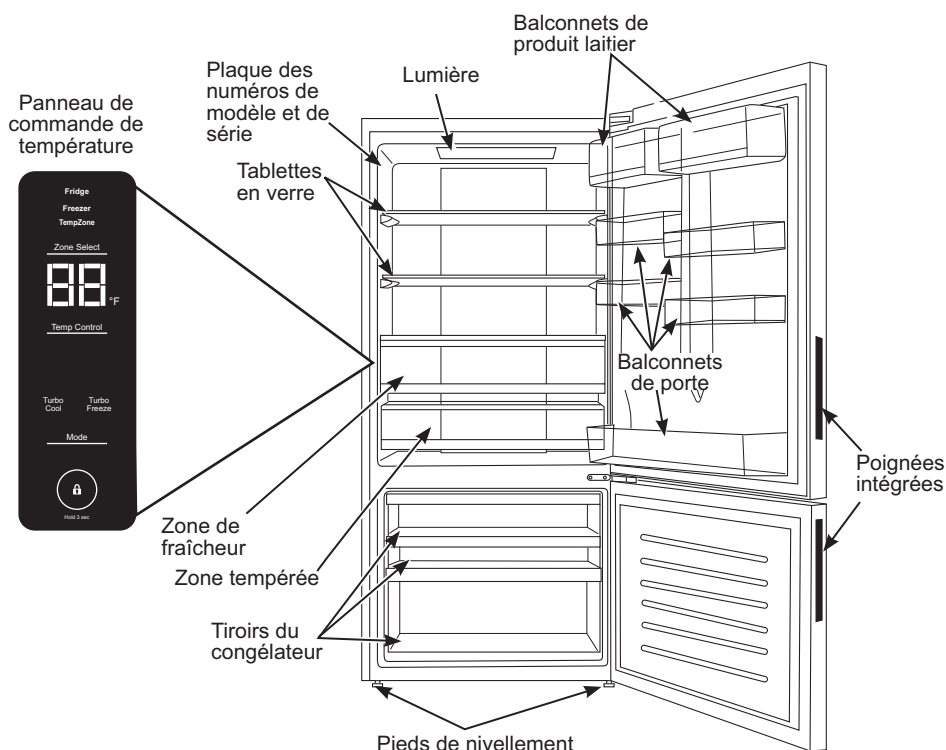

Commandes de température du réfrigérateur

TempZone (réfrigérateur, congélateur, TempZone). Leurs plages de température vont comme suit : réfrigérateur 0,6 °C à 5 °C (33 °F à 41 °F), congélateur -21,1 °C à -14,4 °C (-6 °F à 6 °F), TempZone 0 °C, 1,1 °C, 2,2 °C (32 °F, 34 °F, 36 °F). Votre réfrigérateur est livré avec le réglage d'usine recommandé de 2,8 °C (37 °F) pour le réfrigérateur, -17,8 °C (0 °F) pour le congélateur et 0 °C (32 °F) pour le bac TempZone. L'afficheur indiquera la température présentement réglée et le voyant de zone (**Fridge**, **Freezer** ou **TempZone**) sera allumé.

Pour régler la température de chaque zone, appuyez sur **ZoneSelect** (sélection de zone). Le voyant de zone s'allumera. Maintenez la pression pour basculer entre les 3 zones de température. La zone sera réglée au bout de 3 secondes. Réglez la température en appuyant sur **Temp Control** (commande de température). L'afficheur indiquera le changement de température à mesure que vous pressez la commande. Une fois atteinte la température souhaitée, la commande réglera automatiquement le réfrigérateur à cette valeur. Vous n'avez pas à appuyer sur un bouton quelconque.

Commandes (suite)

TurboCool et TurboFreeze

Avec la fonction **TurboCool** (turbo-refroidissement), la température du réfrigérateur peut atteindre 0,6 °C (33 °F). Avec **TurboFreeze** (turbo-congélation), la température du congélateur peut atteindre -10,6 °C (13 °F) si la température ambiante est supérieure à 22,8 °C (73 °F), -21,7 °C (-7 °F) si la température ambiante est inférieure à 22,8 °C (73 °F).

Pour activer **TurboCool** ou **TurboFreeze** ou les deux, appuyez sur mode. **TurboCool** va s'allumer. Si vous quittez sans presser de bouton, **TurboCool** sera activé. Une deuxième pression sur mode allumera **TurboFreeze**; quittez sans presser de bouton et **TurboFreeze** sera activé.

Une troisième pression sur mode allumera à la fois **TurboCool** et **TurboFreeze**; quittez sans presser de bouton et les deux fonctions seront activées.

Pour quitter les fonctions Turbo, appuyez sur **mode** encore une fois.

REMARQUE : Dans les modes Turbo, il est possible de régler les températures du réfrigérateur et du congélateur.

Verrouillage

Maintenez une pression sur le symbole du cadenas durant 3 secondes. Le cercle autour de ce symbole s'allumera pour indiquer que l'afficheur de la commande est verrouillé. Les boutons ne seront plus actifs.

Pour quitter le verrouillage, maintenez de nouveau une pression sur le symbole de cadenas durant 3 secondes. Le cercle autour du symbole s'éteindra.

REMARQUE : L'afficheur s'éteint au bout de 30 secondes s'il n'a pas été touché. Touchez n'importe quel bouton du panneau de commande pour le réactiver.

Mode Sabbat

Appuyez sur **ZoneSelect (sélection de zone)** et **Temp Control (commande de température)** simultanément durant 5 secondes pour activer ou quitter le mode Sabbat. Activez le mode Sabbat pour éteindre les lampes intérieures, la commande de température et les fonctions évoluées. En mode Sabbat, le compresseur fonctionne en décongélation programmée. Le mode Sabbat dure 76 heures si vous ne le quittez pas manuellement.

Tablettes et bacs

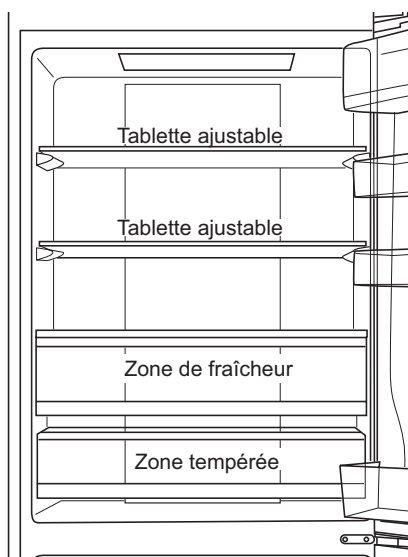

ATTENTION Ne nettoyez pas les tablettes ou couvercles en verre avec de l'eau chaude lorsqu'ils sont froids. Les tablettes et couvercles en verre peuvent se briser s'ils sont exposés à une variation de température soudaine, ou soumis à un impact s'ils sont heurtés ou échappés. S'il se brise, le verre trempé est conçu pour se fracturer en un grand nombre de petits éclats.

REMARQUE : Ne bloquez pas les orifices d'air en plaçant des aliments directement devant. Cela pourrait gêner la régulation de la température.

Tablettes ajustables

La hauteur des tablettes peut être modifiée pour répondre à vos besoins de stockage.

1. Pour déplacer une tablette, soulevez d'abord le bord arrière et tirez la tablette.
2. Pour la réinstaller, placez la tablette sur les saillies de chaque côté et poussez vers l'arrière jusqu'à ce que la tablette s'insère dans les fentes.

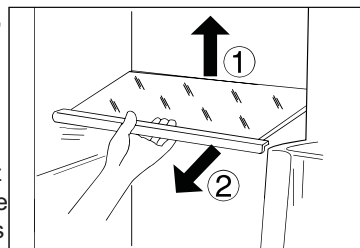

Bac de la zone de fraîcheur

Ce bac peut servir à ranger les légumes, les fruits, les collations, etc.

Bac TempZone

Réglez la température de ce bac sur le panneau de commande de la température. Ce bac comporte 3 réglages de température : 0 °C, 1,1 °C, 2,2 °C (32 °F, 34 °F, 36 °F) et peut être utilisé pour stocker la viande, les breuvages et les charcuteries.

Pour retirer le bac, tirez-le vers l'extérieur (1), soulevez son couvercle légèrement (2), inclinez le bac vers le haut (3), tirez le bac vers l'extérieur (4).

Pour retirer le couvercle du bac, soulevez le bord arrière et tirez vers vous.

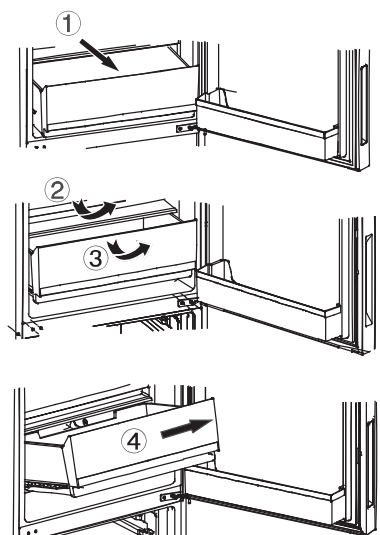

Balconnets de réfrigérateur

Balconnets

Les balconnets de porte peuvent se retirer pour les nettoyer :

Placez vos mains de chaque côté du balconnet, soulevez-le (1) et tirez-le pour le retirer (2).

Inversez les étapes ci-dessus pour réinstaller les balconnets dans la porte.

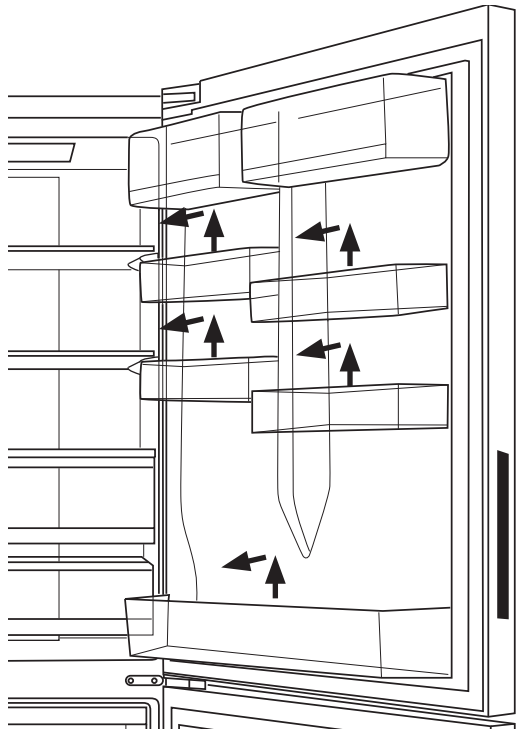

Cajones del Freezer

Pour retirer :

1. Tirez complètement le tiroir vers vous.
2. Soulevez le tiroir et retirez-le.
3. Pour le deuxième tiroir, maintenez une pression sur le bouton nommé "**stop limit**" pour libérer et tirer le deuxième tiroir.

Pour installer :

Inversez les étapes ci-dessus pour réinstaller les tiroirs.

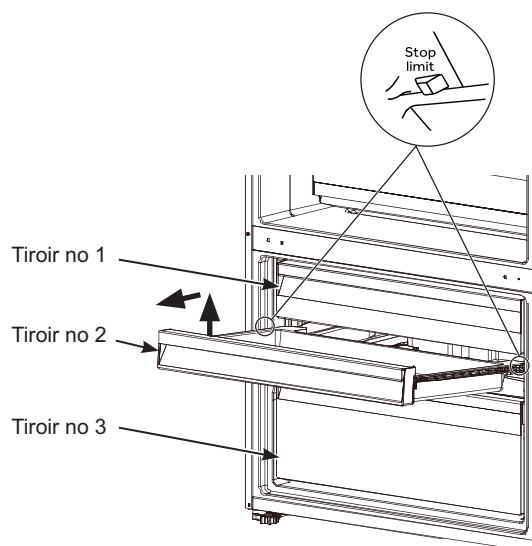

Entretien et nettoyage

Nettoyage de l'extérieur

Directives pour nettoyer les surfaces extérieures, les poignées de porte et les garnitures

UTILISER	NE PAS UTILISER
Linge ou éponge doux et propres	Linges abrasifs, éponges à récurer, tampons à récurer ou en laine d'acier.
Détergent doux dans eau chaude. Nettoyants pour acier inoxydable approuvés; visitez la boutique de pièces Café Appliances pour des nettoyants pour acier inoxydable approuvés : Electromenagersge.ca/fr/produits/filtres-et-accessoires ou composer le 1.800.661.1616 On peut utiliser des nettoyants à base d'acide oxalique tels que Bar Keepers Friend Soft Cleanser™ pour éliminer la rouille de surface, le ternissement et les petites taches sur les surfaces en acier inoxydable seulement.	Poudres ou vaporisateurs abrasifs. Vaporisateurs pour fenêtres ou ammoniac. Nettoyants à base d'agrumes ou de plantes. Nettoyants acides ou à base de vinaigre. Nettoyants pour le four. Nettoyants qui contiennent de l'acétone (propanone). Tout nettoyant avec AVERTISSEMENT relatif au contact du plastique.

REMARQUE : Ne laissez PAS un nettoyant pour acier inoxydable venir au contact de pièces en plastique telles que garnitures, quincaillerie de poignée ou doublures. Si un contact non intentionnel d'un nettoyant avec une pièce en plastique survient, nettoyez la pièce en plastique avec une éponge et un détergent doux mélangé dans l'eau chaude.

Nettoyage de l'intérieur

Pour aider à empêcher les odeurs, laissez une boîte ouverte de bicarbonate de soude dans les compartiments réfrigération et congélation.

Débranchez votre réfrigérateur avant de le nettoyer.

Si ce n'est pas pratique, enlevez toute humidité au moyen d'une éponge ou d'un chiffon pour nettoyer autour des commutateurs, des lumières ou des réglages.

Utilisez une solution d'eau chaude et de bicarbonate de soude 15 ml (soit une cuillère à soupe environ) de bicarbonate de soude dans 1 litre (soit une pinte) d'eau. Cette solution nettoie tout en neutralisant les odeurs. Rincez et séchez en essuyant.

Après avoir nettoyé les joints de porte, appliquez une mince couche de vaseline sur les joints du côté charnières afin de les empêcher de coller et de se déformer.

ATTENTION

Ne nettoyez pas les tablettes ou couvercles en verre avec de l'eau chaude lorsqu'ils sont froids. Les tablettes et couvercles en verre peuvent se briser s'ils sont exposés à une variation de température soudaine, ou soumis à un impact s'ils sont heurtés ou échappés. S'il se brise, le verre trempé est conçu pour se fracturer en un grand nombre de petits éclats. Ne lavez aucune pièce en plastique du réfrigérateur au lave-vaisselle.

Écartement du réfrigérateur

Soyez prudent en écartant le réfrigérateur du mur. Cela peut endommager tous les types de recouvrement de plancher, en particulier les recouvrements coussins et ceux dont la surface est gaufrée.

Tirez le réfrigérateur directement vers l'extérieur et remettez-le en place en le poussant en ligne droite. Le déplacer dans un mouvement latéral, ou l'agripper par un coin pour le pousser ou le tirer, peut endommager le recouvrement de plancher et le réfrigérateur.

En repoussant le réfrigérateur à sa place, assurez-vous de ne pas rouler sur le cordon électrique ou la conduite d'alimentation de la machine à glaçons (certains modèles).

Ajustez les pieds de nivellement et assurez-vous que l'appareil est de niveau.

Lampe

Le réfrigérateur est équipé de lampes DEL. Appelez l'assistance à la clientèle si la lampe est brisée ou expulsée.

Entretien et nettoyage

Préparation de départ en vacances

Pour de longues vacances ou absences, enlevez tous vos aliments et débranchez votre réfrigérateur. Mettez le bouton de commande de la température en position OFF et nettoyez

l'intérieur avec une solution de bicarbonate de soude, de 15 ml (une cuillère à soupe) de bicarbonate de soude pour 1 litre (une pinte) d'eau. Laissez les portes ouvertes.

Préparation de déménagement

Fixez en place toutes les pièces mobiles les tablettes et les tiroirs, à l'aide de ruban adhésif, pour empêcher tout dommage.

À l'aide de ruban adhésif, fixez les portes sur la carrosserie pour empêcher les portes de s'ouvrir lors d'un déménagement. Assurez-vous que votre réfrigérateur soit en position droite pendant le déménagement.

Instructions d'installation

GBE17HYRFS

Des Questions ? Appelez **800.GE.CARES (800.432.2737)** ou consultez notre site internet : **GEAppliances.com**
Au Canada, appelez le **1.800.561.3344** ou consultez notre site internet : **electromenagersge.ca**

AVANT DE COMMENCER

- **IMPORTANT** — Conservez ces instructions pour l'inspecteur local.
- **IMPORTANT** — Respectez toutes les ordonnances et les codes locaux.
- **Note à l'installateur** — Assurez-vous de laisser ces instructions au consommateur.
- **Note au consommateur** — Conservez ces instructions pour référence future.
- **Niveau de compétence** — L'installation de cet appareil nécessite des compétences mécaniques de base.
- **Temps d'installation** — Installation du réfrigérateur: 15 minutes
Inversion du sens d'ouverture des portes : 15 minutes
- L'installateur est responsable de bien installer ce réfrigérateur.
- Toute panne du produit due à une mauvaise installation n'est pas couverte par la garantie.

DÉGAGEMENTS

Les dégagements suivants sont nécessaires pour faciliter l'installation et procurer une circulation d'air et des connexions de plomberie et électriques adéquates.

Côtés	19 mm (3/4 po)
Dessus	25 mm (1 po)
Arrière	50.8 mm (2 po)

EMPLACEMENT DU RÉFRIGÉRATEUR

- N'installez jamais votre réfrigérateur dans un emplacement où la température ambiante sera inférieure à 12,7 °C (55 °F). Il ne se mettra pas en marche suffisamment souvent pour maintenir des températures convenables.
- N'installez pas le réfrigérateur dans un endroit où la température ambiante sera supérieure à 37 °C, il ne fonctionnera pas correctement.
- N'installez pas le réfrigérateur dans un endroit exposé à l'eau (pluie, etc.) ou directement aux rayons solaires.
- Installez votre réfrigérateur sur un plancher suffisamment solide pour le porter lorsqu'il est plein.

ROULETTES ET PIEDS DE NIVELLEMENT

Les **pieds de nivellement** situés à proximité des coins avant du réfrigérateur sont réglables. Ils maintiennent fermement le réfrigérateur en place et l'empêchent de bouger lors de l'ouverture des portes. Les pieds de nivellement doivent être réglés de sorte que l'avant du réfrigérateur soit suffisamment relevé pour que les portes se ferment facilement lorsqu'elles se trouvent à mi-parcours.

Tournez les pieds de nivellement vers la droite pour relever le réfrigérateur, vers la gauche pour l'abaisser.

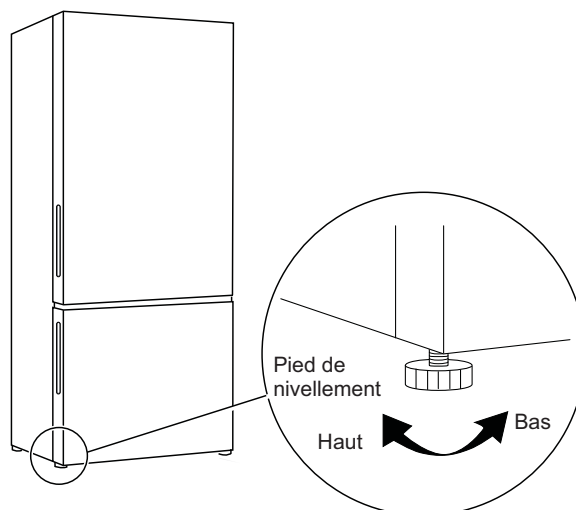

MODIFICATION DE L'OUVERTURE DE PORTE

L'ouverture de porte de ce réfrigérateur peut être inversée vers la droite ou la gauche. Pour connaître les détails d'installation, veuillez télécharger le manuel du propriétaire sur le site Web et suivez les instructions de ce manuel.

INVERSION DE L'OUVERTURE DES PORTES

⚠ AVERTISSEMENT

Suivez toutes les étapes pour inverser le sens d'ouverture de porte. L'omission de suivre ces instructions, de ne pas utiliser toutes les pièces, ou le serrage excessif des vis, peuvent causer la chute de la porte et occasionner des blessures ou des dommages à la propriété.

NOTES IMPORTANTES

Pour inverser le sens d'ouverture des portes :

- Lisez toutes les directives avant de commencer.
- Serrez toutes les vis de charnière, sans force excessive pour éviter de fausser le filetage.
- Manipulez les pièces avec précaution pour éviter de rayer la peinture.
- Placez les vis avec leurs pièces associées pour éviter de les perdre.
- Posez les portes sur un plan de travail qui ne risque pas de rayer la peinture.

⚠ ATTENTION

- **Portes pesantes** - Les portes des compartiments réfrigérateur et congélateur sont lourdes. Utilisez les deux mains pour immobiliser les portes avant le soulèvement.
- Débranchez le réfrigérateur de la prise de courant.
- N'inclinez pas l'électroménager sur plus de 45° pour éviter d'endommager le système de refroidissement.

OUTILS REQUIS



Tournevis Phillips



Pincettes



Tournevis à lame plate

1. Trouvez les outils nécessaires et débranchez l'électroménager.

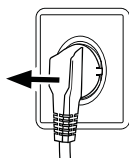

Porte du réfrigérateur (supérieure)

2. Retirez le couvercle de gauche de la plaque de contact.

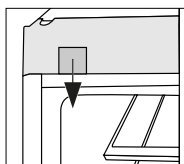

3. Retirez la plaque de contact de l'appareil.

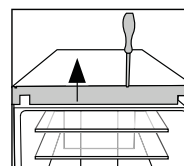

4. Retirez la plaque supérieure au haut de la porte.

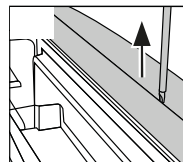

5. Retirez le couvercle de charnière.

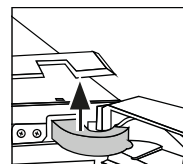

6. Débranchez le raccord de câble.

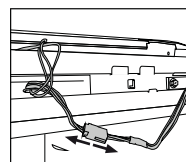

7. Dévissez la charnière supérieure.

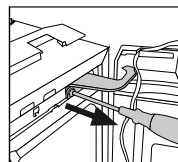

8. Soulevez soigneusement la porte supérieure hors de la charnière inférieure.

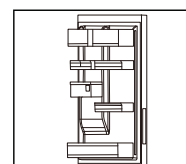

9. Retournez la porte supérieure à l'envers et déplacez la butée de porte sur le côté opposé.

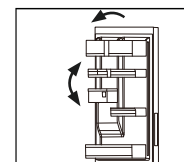
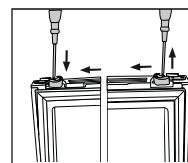

Instructions d'installation

INVERSION DE L'OUVERTURE DES PORTES (SUITE)

⚠ AVERTISSEMENT

Suivez toutes les étapes pour inverser le sens d'ouverture de porte. L'omission de suivre ces instructions, de ne pas utiliser toutes les pièces, ou le serrage excessif des vis, peuvent causer la chute de la porte et occasionner des blessures ou des dommages à la propriété.

11. Dévissez la charnière inférieure de la carrosserie.

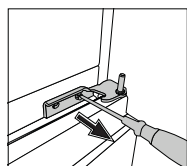

12. Modifiez la position des bouchons de la carrosserie d'un côté vers l'autre.

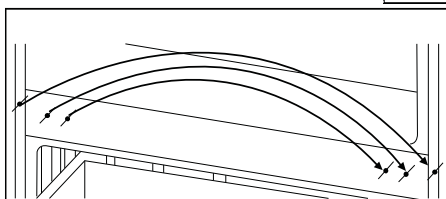
**Porte du congélateur (inférieure)**

13. Retirez la porte (inférieure) du congélateur.

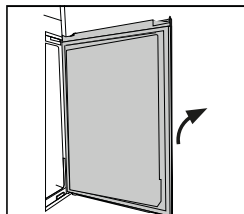

14. Déplacez la butée du bas de porte de sa position actuelle vers le côté opposé.

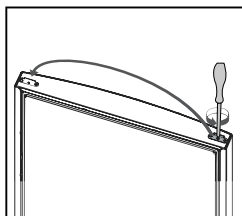

15. Dévissez la charnière inférieure. Modifiez le pied inférieur de sa position actuelle vers le côté opposé.

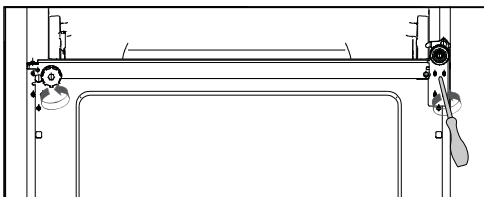

16. Sortez la nouvelle charnière inférieure du sac d'accessoires et vissez la nouvelle charnière inférieure de l'autre côté de l'ouverture de porte de la carrosserie.

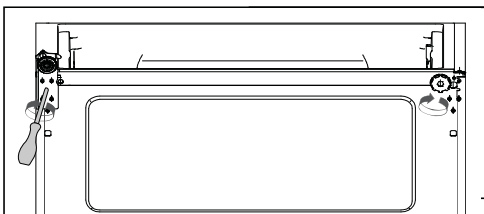

17. Soulevez soigneusement la porte inférieure et hors de la charnière inférieure de manière à ce que le pivot s'insère dans le cylindre de la charnière.

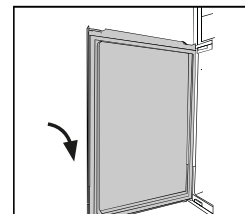

18. Sortez la nouvelle charnière du sac d'accessoires et vissez la nouvelle charnière médiane de la porte supérieure de l'autre côté de l'ouverture de porte. **Assurez-vous que le pivot de la charnière est inséré correctement dans le cylindre de charnière de la porte inférieure.**

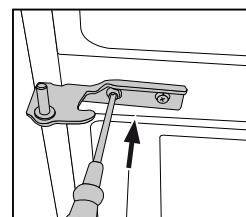
**Porte du réfrigérateur (supérieure)**

19. Soulevez soigneusement la porte hors de la charnière médiane de manière à ce que le pivot soit inséré correctement dans le cylindre de charnière.

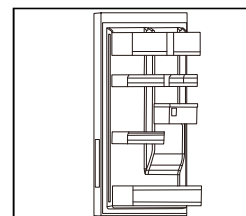

20. Fixez et vissez la charnière supérieure.

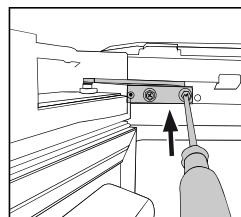

21. Insérez le raccord de câble, fourni dans le sac d'accessoires, dans le couvercle de charnière et par-dessus la charnière.

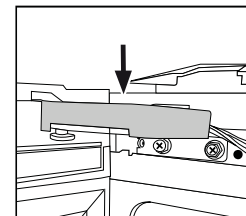

22. Branchez le raccord de câble et insérez-le dans l'ouverture.

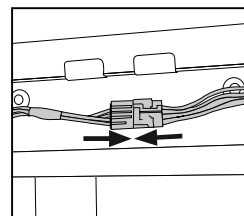

23. Réinstallez la plaque de contact et fixez-la avec les vis. Réinstallez le couvercle de la plaque de contact.

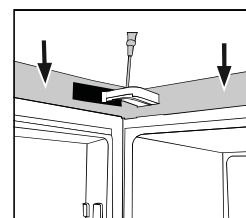

Assurez-vous que les joints d'étanchéité de la porte sont fixés correctement et que toutes les vis sont serrées.

Bruits normaux de fonctionnement

Les nouveaux réfrigérateurs n'émettent pas les mêmes sons que les anciens. Les réfrigérateurs modernes comportent davantage de fonctions et utilisent une technologie plus récente.

Entendez-vous ce que j'entends? Ces bruits sont normaux.

- Le nouveau compresseur à rendement élevé peut fonctionner plus longtemps et plus vite que votre ancien réfrigérateur et vous pouvez entendre un son modulé ou un ronflement aigu pendant son fonctionnement.
- Vous pouvez entendre un sifflement lorsque les portes se ferment. Cela vient de l'équilibrage de pression dans le réfrigérateur.

HUMMM...
WOUUCH...

OUIR !



- Vous pouvez entendre les ventilateurs tourner à hautes vitesses. Cela se produit lorsque le réfrigérateur vient d'être branché, lorsque les portes sont ouvertes fréquemment ou lors de l'ajout d'une grande quantité d'aliments dans les compartiments congélateur ou réfrigérateur. Les ventilateurs permettent de maintenir les bonnes températures.

CLICS, CLAQUEMENTS, CRAQUEMENTS et GRÉSILLEMENTS

- Vous pouvez entendre des craquements ou des claquements lorsque le réfrigérateur est branché pour la première fois. Cela se produit lorsque le réfrigérateur se refroidit à la bonne température.
- Le compresseur peut causer un clic ou un grésillement lors de la tentative de redémarrage (cela peut prendre 5 minutes).
- L'expansion et la contraction des serpentins de refroidissement pendant et après le dégivrage peuvent causer un craquement ou un claquement.



BRUITS D'EAU

- Le passage de l'agent frigorigène dans les serpentins de refroidissement du congélateur peut être accompagné d'un gargouillement semblable à celui de l'eau en ébullition.
- L'eau tombant sur l'élément chauffant de dégivrage peut faire un bruit de grésillement, de claquement ou de bourdonnement pendant le cycle de dégivrage.
- Un bruit de suintement d'eau peut être entendu pendant le cycle de dégivrage lorsque la glace de l'évaporateur fond et tombe dans le bac de récupération.
- Fermer la porte peut causer un gargouillement en raison de l'équilibrage de pression.

Conseils de dépannage... Avant de faire un appel de service

Économisez temps et argent! Consultez d'abord les tableaux des pages suivantes et vous pourriez vous éviter un appel de service. Au besoin, vous pouvez programmer un appel de service en nous visitant sur **GEAppliances.com** ou en composant le 800. GECARES 800.432.2737. Au Canada, visitez **Electromenagersge.ca** ou composez le 800.561.3344.

Problème	Causes possibles	Que faire
La température intérieure de l'appareil n'est pas suffisamment froide.	Le réglage de température est trop élevé.	Attendez la fin du cycle de dégivrage, soit environ 30 minutes.
	La température des aliments stockés est trop chaude.	Refroidissez toujours tempérer les aliments avant de les stocker.
	Trop d'aliments ont été stockés en même temps.	Rangez toujours de petites quantités d'aliments à la fois.
	Les aliments sont trop rapprochés les uns des autres.	Laissez un espace entre les aliments pour favoriser la circulation d'air.
	Une porte de l'électroménager n'est pas fermée correctement.	Fermez la porte.
	Une porte a été ouverte trop fréquemment ou est restée trop longtemps ouverte.	Ouvrez moins souvent la porte.
La température intérieure de l'appareil est trop froide.	Le réglage de température est trop bas.	Réglez à nouveau la température.
	La fonction de congélation ou/ou de refroidissement rapide est activée ou fonctionne depuis trop longtemps.	Désactivez la fonction de congélation rapide et/ou de refroidissement rapide.
Formation de moisissures à l'intérieur du compartiment du réfrigérateur.	Le climat est trop chaud et trop humide.	Abaissez la température.
	Une porte de l'électroménager n'est pas fermée correctement.	Fermez la porte.
	Une porte a été ouverte trop fréquemment ou est restée trop longtemps ouverte.	Ouvrez moins souvent la porte.
	Des contenants d'aliments ou de liquides ne sont pas fermés.	Laissez tempérer les aliments chauds et recouvrez les aliments et les liquides.
Les moisissures s'accumulent sur la surface extérieure du réfrigérateur entre les portes et le tiroir.	Le climat est trop chaud et trop humide.	Ceci est normal lorsque le climat est humide et s'améliorera lorsque l'humidité sera moins élevée.
	La porte n'est pas fermée correctement. Condensation causée par l'air froid à l'intérieur de	Assurez-vous que la porte est bien fermée.
Présence de glace dure et de givre dans le compartiment du congélateur.	Les aliments sont mal emballés.	Emballez toujours vos aliments correctement.
	Une porte de l'électroménager n'est pas fermée correctement.	Fermez la porte.
	Une porte a été ouverte trop fréquemment ou est restée trop longtemps ouverte.	Ouvrez moins souvent la porte.
	Le joint d'étanchéité de la porte est sale, usé, fissuré ou inadapté.	Nettoyez les joints d'étanchéité de la porte ou installez-en de nouveaux.
	Quelque chose à l'intérieur entrave la bonne fermeture de la porte ou du tiroir.	Repositionnez les tablettes, les balconnets de porte ou les contenants stockés pour faciliter la fermeture de porte.
L'électroménager produit des bruits anormaux.	L'électroménager n'est pas déposé sur un sol à niveau.	Mettez l'électroménager à niveau à l'aide des pieds.
	L'électroménager touche à des objets avoisinants.	Retirez les objets autour de l'électroménager.
Un bruit faible ressemblant à une circulation d'eau se fait entendre.		Ceci est normal.
Le timbre d'une alarme sonne.	La porte du compartiment de stockage du réfrigérateur est ouverte.	Fermez la porte ou éteignez manuellement l'alarme.
	Le réglage de la température du congélateur est trop bas.	Cette alarme est normale lors de la première activation parce que la température est trop élevée. Vous pouvez éteindre manuellement l'alarme.
Un faible bourdonnement se fait entendre.	Le système d'anticondensation fonctionne.	Ceci évite la condensation et ce bruit est normal.
L'éclairage intérieur ou le système de refroidissement ne fonctionne pas.	La fiche principale n'est pas branchée dans la prise de courant.	Branchez la fiche principale dans la prise de courant.
	L'intégrité de l'alimentation électrique est compromise.	Assurez-vous que l'alimentation électrique de la pièce est sous tension. Appelez un électricien!
	L'ampoule à DEL est hors d'usage.	Veillez appeler le service à la clientèle pour obtenir une ampoule de rechange.

Garantie limitée du réfrigérateur

Pour les clients des États-Unis, toutes les réparations en vertu de la garantie sont fournies par nos Centre de Service d'Usine ou par un technicien autorisé Customer Care®. Pour prévoir une réparation, consultez notre site electromenagersge.ca ou appelez le 800.GE.CARE5 (800.432.2737). Veuillez avoir votre numéro de série et votre numéro de modèle à portée de main lorsque vous appelez pour obtenir un service.

Au Canada, appelez le 800.561.3344.

Pendant la période de :	GE Appliances remplacera
Un An A compter de la date d'achat initial	Toute pièce du réfrigérateur qui s'avère défectueuse en raison d'un défaut de matériau ou de fabrication. Pendant la validité de la présente garantie limitée d'un an, GE fournira également gratuitement la main d'œuvre et le service pour réparer la pièce défectueuse.

Ce qui n'est pas couvert :

- Les déplacements à votre domicile pour vous expliquer l'utilisation de ce produit
- Une installation, livraison ou maintenance défectueuse.
- Une panne du produit par abus d'utilisation, par mauvaise utilisation, par modification ou s'il a été utilisé dans un but autre que celui pour lequel il a été fabriqué.
- Détérioration des aliments.
- Le remplacement des fusibles ou le ré enclenchement du disjoncteur du domicile.
- Les dommages causés après la livraison.
- Le remplacement de la cartouche filtrante, si incluse, à cause d'une pression d'eau en dehors de la gamme de fonctionnement recommandée ou à cause d'une concentration excessive de sédiments dans l'eau d'alimentation.
- Le remplacement des ampoules, si incluses, ou la cartouche filtrante, si incluse, et dans des conditions autres que celles susmentionnées.
- Tout dommage causé par accident, incendie, inondation ou une catastrophe naturelle.
- Tout dommage fortuit ou indirect causé par des défauts éventuels de cet appareil.
- Le service s'il est impossible d'avoir accès au produit.
- Dommages causés par l'utilisation d'un filtre qui n'est pas de marque GE Appliances.
- Les dommages à la finition, tels que rouille de surface, ternissement ou petites taches, non signalés dans un délai de 48 heures suivant la livraison.
- Les produits n'étant pas défectueux, brisés ou qui fonctionnent selon la description du manuel du propriétaire.

EXCLUSION DES GARANTIES TACITES - Votre recours exclusif est l'échange du produit suivant les modalités de la Garantie Limitée. Toutes garanties tacites, y compris les garanties de valeurs marchandes ou d'adéquation à des fins particulières, sont limitées à une durée d'un an ou à la durée la plus courte autorisée par la loi.

Pour les clients des États-Unis : Cette garantie limitée est étendue à l'acheteur d'origine et aux propriétaires suivants pour tout produit acheté pour une utilisation domestique aux États-Unis. Si le produit est installé dans une région où ne se trouve aucun réparateur autorisé GE Appliances, vous devrez peut-être assumer les frais de transport ou apporter l'appareil à un centre de service autorisé GE Appliances. En Alaska, cette garantie limitée exclut le coût d'expédition ou de dépannage à votre domicile. Certains états n'acceptent pas d'exclusion ou de limites aux dommages indirects consécutifs. Certains droits particuliers vous sont dévolus en vertu de la présente garantie et peuvent s'accompagner d'autres droits qui varient selon votre lieu de résidence. Pour connaître vos droits juridiques, veuillez consulter le bureau local ou le bureau d'état des affaires aux consommateurs ou le Procureur Général de votre état.

Garant : États-Unis : GE Appliances, a Haier company
Louisville, KY 40225

Pour les clients des Canada: Cette garantie limitée est étendue à l'acheteur d'origine et aux propriétaires suivants pour tout produit acheté aux Canada pour une utilisation domestique au Canada. Le service à domicile en vertu de la garantie sera fourni dans les régions où il est disponible et où Mabe estime raisonnable de le fournir.

Garant Canada : MC Commercial, Burlington, Ontario, L7R 5B6

Agrafez votre facture ici. Pour bénéficier du service de réparation sous garantie, une preuve de la date d'achat initial est nécessaire.

Soutien au consommateur

Site Web de GE Appliances

Vous avez une question ou vous avez besoin d'aide pour votre appareil électroménager? Visitez le site Web des électroménagers GE 24 heures par jour, à tout moment de l'année! Vous pouvez aussi y magasiner d'autres électroménagers de qualité GE et bénéficier de tous nos services de soutien en ligne conçus pour mieux vous servir. Au États-Unis : GEAppliances.com
Au Canada : Electromenagersge.ca

Enregistrez votre électroménager

Enregistrez votre nouvel électroménager en ligne dans les meilleurs délais! Un enregistrement ponctuel permettra une meilleure communication et un service rapide en vertu de votre garantie, en cas de besoin. Vous pouvez aussi poster la fiche de garantie préimprimée incluse dans l'emballage.

Au États-Unis : GEAppliances.com/register

Au États-Unis : Prodsupport.mabe.ca/crm/Products/ProductRegistration.aspx

Schedule Service

Le service de réparation expert de Électroménagers GE n'est qu'à un pas de chez vous. Connectez-vous à Internet et programmez votre appel de service à n'importe quel jour de l'année.

Au États-Unis: GEAppliances.com/service ou appeler 800.432.2737 pendant les heures d'affaires normales..

Au Canada : Electromenagersge.ca/fr/soutien/demande-de-service ou appeler 800.561.3344

Prolongation de garantie

Procurez-vous une garantie prolongée de Électroménagers GE et renseignez-vous sur les rabais spéciaux offerts pendant la durée de votre garantie. Vous pouvez en faire l'achat en ligne à tout moment. Les services Électroménagers GE seront toujours disponibles à l'expiration de votre garantie.

Au États-Unis : GEAppliances.com/extended-warranty ou appeler 800.626.2224 pendant les heures d'affaires normales.

Au Canada : Electromenagersge.ca/fr/soutien/achat-d-une-garantie-prolongee ou appeler 800.290.9029

Connectivité à distance

Pour obtenir de l'assistance concernant la connectivité au réseau sans fil (pour les modèles équipés de cette fonction), visitez notre site Web sur GEAppliances.com/connected-home-smart-appliances/ ou composez le 800.220.6899 aux États-Unis seulement.

Pièces et accessoires

Ceux qui désirent réparer eux-mêmes leurs électroménagers peuvent recevoir pièces et accessoires directement à la maison (cartes VISA, MasterCard et Discover acceptées). Commandez en ligne aujourd'hui, 24 heures par jour, toute la semaine.

Au États-Unis : Aux États-Unis : GEApplianceparts.com ou par téléphone au 877.959.8688 pendant les heures d'affaires normales.

Les directives stipulées dans le présent manuel peuvent être effectuées par n'importe quel utilisateur. Les autres réparations doivent généralement être effectuées par un technicien qualifié. Soyez prudent, car une réparation inadéquate peut affecter le fonctionnement sécuritaire de l'appareil.

Les consommateurs du Canada doivent consulter les pages jaunes pour obtenir le numéro du centre de service Mabe le plus près, visiter notre site Web au Electromenagersge.ca/fr/produits/filtres-et-accessoires, ou appeler 800.661.1616.

Contactez-nous

Si vous n'êtes pas satisfait du service reçu de Électroménagers GE, rendez-vous sur notre site Web en fournissant tous les renseignements pertinents dont votre numéro de téléphone, ou écrivez à :

In the US: General Manager, Customer Relations | GE Appliances, Appliance Park | Louisville, KY 40225

GEAppliances.com/contact

Au Canada : Directeur, Relations avec les consommateurs, Mabe Canada Inc. | Suite 310, 1 Factory Lane | Moncton, N.B. E1C 9M3
Electromenagersge.ca/fr/contactez-nous



Freezer Inferior REFRIGERADORES

INFORMACIÓN DE SEGURIDAD . . . 3

OPERACIÓN DEL REFRIGERADORE
 Controles 5
 Estantes y Repisas y Bandejas 6
 Cestos de la puerta 7
 Cajones del Freezer 7

CUIDADO Y LIMPIEZA 8

INSTRUCCIONES PARA LA INSTALACIÓN
 Preparación para instalar el refrigerador . . . 10
 Inversión de Balanceo de la Puerta 11

SOLUCIÓN DE PROBLEMAS
 Sonidos normales de operación 13
 Consejos para la solución de problemas . . . 14

GARANTÍA LIMITADA 15

SOPORTE AL CONSUMIDOR 16

MANUAL DEL PROPIETARIO E INSTRUCCIONES DE INSTALACIÓN

GBE17HYRFS

ESPAÑOL

Escriba los números de modelo y de serie aquí:

Nº de Modelo _____

Nº de Serie _____

Busque estos números en una etiqueta del lado izquierdo, cerca de la parte intermedia del compartimiento del refrigerador.

GRACIAS POR HACER QUE GE APPLIANCES SEA PARTE DE SU HOGAR.

Ya sea que haya crecido usando GE Appliances, o que ésta es su primera vez, nos complace tenerlo en la familia.

Sentimos orgullo por el nivel de arte, innovación y diseño de cada uno de los electrodomésticos de GE Appliances, y creemos que usted también. Entre otras cosas, el registro de su electrodoméstico asegura que podamos entregarle información importante del producto y detalles de la garantía cuando los necesite.

Registre su electrodoméstico GE ahora a través de Internet. Sitios Web y números telefónicos útiles están disponibles en la sección de Soporte para el Consumidor de este Manual del Propietario.

También puede enviar una carta en la tarjeta de inscripción preimpresa que se incluye con el material embalado.



GE APPLIANCES

INFORMACIÓN IMPORTANTE DE SEGURIDAD

LEA TODAS LAS INSTRUCCIONES ANTES DE USAR

⚠ ADVERTENCIA

A fin de reducir el riesgo de incendio, explosión, descargas eléctricas o lesiones al usar su refrigerador, siga estas precauciones básicas de seguridad:

- Este refrigerador se deberá instalar y ubicar adecuadamente de acuerdo con las Instrucciones de Instalación antes de ser usado.
- Desenchufe el refrigerador antes de hacer reparaciones, reemplazar una lámpara de luz o hacer una limpieza.
NOTA: La corriente que va al refrigerador no puede ser desconectada por ninguna configuración del panel de control.
NOTA: Las reparaciones deberán ser realizadas por un Profesional del Servicio Técnico calificado.
- Reemplace todas las piezas y paneles antes del uso.
- No guarde ni use gasolina u otros vapores inflamables y líquidos cerca de este u otros electrodomésticos.
- No guarde sustancias explosivas tales como latas de aerosoles con propelentes inflamables en este electrodoméstico.
- No use un prolongador.
- A fin de evitar riesgos de que los niños sufran asfixia o queden atrapados, retire las puertas de comidas frescas y del freezer de cualquier refrigerador antes de deshacerse o dejar de usar el mismo.
- Para evitar lesiones graves o la muerte, los niños no se deberán parar sobre ni jugar en o con el electrodoméstico.
- Los niños y las personas con capacidad física, sensorial o mental reducida o con falta de experiencia y conocimiento podrán usar este electrodoméstico sólo si son supervisados o les fueron dadas instrucciones sobre un uso seguro y entienden los riesgos involucrados.
- Este electrodoméstico fue diseñado para uso hogareño y para aplicaciones similares tales como: áreas de personal de cocina en tiendas, oficinas y otros espacios laborales; casas de campo; por clientes en hoteles, moteles, hostales y otros espacios residenciales, catering y aplicaciones no minoristas similares.
- No aplique limpiadores ásperos sobre el refrigerador. Ciertos limpiadores dañarán el plástico, lo cual podrá hacer que ciertas piezas tales como la puerta o las manijas de las puertas se separen de forma inesperada. Para acceder a instrucciones detalladas, lea la sección de Cuidado y Limpieza.

⚠ PRECAUCIÓN

A fin de reducir el riesgo de lesiones al usar el refrigerador, siga estas precauciones básicas.

- No limpie estantes de vidrio ni tapas con agua caliente cuando estén fríos. Los estantes de vidrio y las tapas se pueden romper si son expuestos a cambios de temperatura repentinos o impactos, tales como sacudones o caídas. El vidrio templado está diseñado para destruirse en pequeñas piezas en caso de rotura.
- Mantenga los dedos fuera de los espacios de "riesgo de lastimaduras"; los despejes entre las puertas y entre las puertas y el gabinete son necesariamente pequeños.
- Tenga el cuidado de cerrar las puertas cuando los niños se encuentren en el área.
- No toque las superficies frías del compartimiento del freezer cuando las manos estén húmedas o mojadas, ya que la piel se podrá adherir a estas superficies extremadamente frías.
- No vuelva a congelar comidas que hayan estado totalmente congeladas en forma previa.

⚠ ADVERTENCIA



RIESGO DE INCENDIO O EXPLOSIÓN Refrigerantes Inflamables

Este electrodoméstico cuenta con refrigerante isobutano, también conocido como R600a, un gas natural con alto nivel de compatibilidad medioambiental. Sin embargo, también es combustible. Siga las advertencias que figuran a continuación, a fin de reducir el riesgo de lesiones o daños sobre la propiedad.

1. Al mover, instalar y operar el electrodoméstico, se deberá tener cuidado de no dañar la tubería del refrigerante.
2. El servicio técnico sólo debe ser realizado por personal autorizado del servicio. Use sólo piezas del servicio autorizadas por el fabricante
3. Descarte el electrodoméstico de acuerdo con las Regulaciones Federales y Locales. El refrigerante inflamable y el material aislante inflamable usados en este producto requieren procedimientos de descarte especiales. Comuníquese con las autoridades locales para descartar su refrigerador de forma ambientalmente segura.
4. Mantenga las aberturas de ventilación en el espacio de protección del electrodoméstico o en la estructura incorporada libres de obstrucción.
5. A fin de eliminar la escarcha, raspe con una espátula o raspador de plástico o madera. No use un pico de hielo o un instrumento de metal con forma puntiaguda, ya que esto podrá perforar el revestimiento del freezer y luego la tubería refrigerante inflamable detrás de éste.
6. No use dispositivos eléctricos dentro del compartimiento de almacenamiento de comida del electrodoméstico.
7. No use ningún dispositivo eléctrico para descongelar su refrigerador.

LEA Y GUARDE ESTAS INSTRUCCIONES

INFORMACIÓN IMPORTANTE DE SEGURIDAD LEA TODAS LAS INSTRUCCIONES ANTES DE USAR

INSTALACIÓN

⚠ ADVERTENCIA RIESGO DE INCENDIO O EXPLOSIÓN

Mantenga cualquier material y vapores inflamables, tales como gasolina, alejados del refrigerador. Si no se cumple con esto se podrá producir una explosión, incendio o la muerte.

CONEXIÓN DE LA ELECTRICIDAD

⚠ ADVERTENCIA RIESGO DE DESCARGA ELÉCTRICA

Enchufe en un tomacorriente con conexión a tierra de 3 cables.

No elimine el cable de conexión a tierra.

No use un adaptador.

No use un prolongador.

Si no se siguen estas instrucciones se podrá producir a muerte, incendios o descargas eléctricas.

Nunca, bajo ninguna circunstancia, corte o elimine el tercer cable (tierra) del cable de corriente. Para su seguridad personal, este electrodoméstico debe estar adecuadamente conectado a tierra.

El cable de corriente de este electrodoméstico contiene un enchufe de 3 cables (conexión a tierra) que se conecta a un tomacorriente de pared estándar de 3 cables (conexión a tierra) para minimizar la posibilidad de riesgos de descargas eléctricas por parte del mismo.

Contrate a un electricista calificado para que controle el tomacorriente y el circuito eléctrico, a fin de asegurar que el enchufe esté correctamente conectado a tierra.

En caso de contar con un tomacorriente de pared de 2 cables, es su responsabilidad y obligación reemplazarlo por un tomacorriente de pared de 3 cables correctamente conectado a tierra. No use un adaptador.

El refrigerador debería estar siempre conectado a un enchufe específico con un índice de voltaje equivalente al que figura en su etiqueta de características técnicas.

Se requiere un suministro eléctrico con fusible y conexión a tierra de 115 voltios de CA, 60 Hz, 15 o 20 amperes. Esto garantiza el mejor funcionamiento y además previene la sobrecarga de los circuitos del hogar, lo cual podría ocasionar riesgos de incendio debido al recalentamiento de cables.

Nunca desenchufe el refrigerador tirando del cable de corriente. Siempre tome su enchufe firmemente y empuje el mismo hacia afuera para retirarlo.

Inmediatamente interrumpa el uso de un cable de suministro de corriente dañado. Si el cable de corriente se encuentra dañado, su reemplazo deberá ser realizado por un profesional calificado del servicio técnico, utilizando una pieza del servicio técnico autorizada por el fabricante.

Al alejar el refrigerador de la pared, se deberá tener cuidado de que no ruede sobre ni dañe el cable de corriente.

FORMA ADECUADA DE DESCARTAR SU ANTIGUO REFRIGERADOR

⚠ ADVERTENCIA PELIGRO DE SUFFOCATION Y ENTRAPMENT

El incumplimiento de estas instrucciones de eliminación puede causar la muerte o lesiones graves.

IMPORTANTE: Que un niño quede atrapado o que sufra una asfixia no son problemas del pasado. Los refrigeradores antiguos o abandonados aún son peligrosos, incluso aunque se conserven por "sólo unos pocos días". Si se deshará de su antiguo refrigerador, siga las siguientes instrucciones a fin

de evitar accidentes.

Antes de descartar su antiguo aparato:

- Retire las puertas de comidas frescas y del freezer.
- Deje los estantes en su lugar de modo que los niños no puedan trepar dentro con facilidad.

Cómo Eliminar Refrigerantes y Gomaespumas:

Descarte el electrodoméstico de acuerdo con las Regulaciones Federales y Locales. El refrigerante inflamable y el material aislante inflamable usados requieren procedimientos de descarte especiales.. Comuníquese con las autoridades locales para descartar su electrodoméstico de forma ambiental mente segura.

LEA Y GUARDE ESTAS INSTRUCCIONES

ANTES DEL PRIMER USO

1. Retire los materiales de embalaje. Guárdelos fuera del alcance de los niños y descártelos de un modo ambientalmente seguro.
2. Limpie el interior y exterior del electrodoméstico con agua y un detergente suave antes de colocar comidas en el mismo.
3. Una vez que el electrodoméstico se encuentre nivelado y limpio, espere por lo menos 2 horas antes de conectarlo al suministro de corriente.
4. Deje que los compartimientos se enfríen en configuraciones altas antes de cargarlos de comida. Las funciones Turbo Cool (Refrigeración Turbo) y Turbo Freeze (Congelación Turbo) ayudan a enfriar los compartimientos rápidamente.
5. La temperatura del refrigerador y del freezer se configuran automáticamente en 37°F (3°C) y 0°F (-18°C) respectivamente. Éstas son las configuraciones recomendadas. Si lo desea, podrá modificar estas temperaturas de forma manual. Por favor consulte la sección de Controles.

Controles

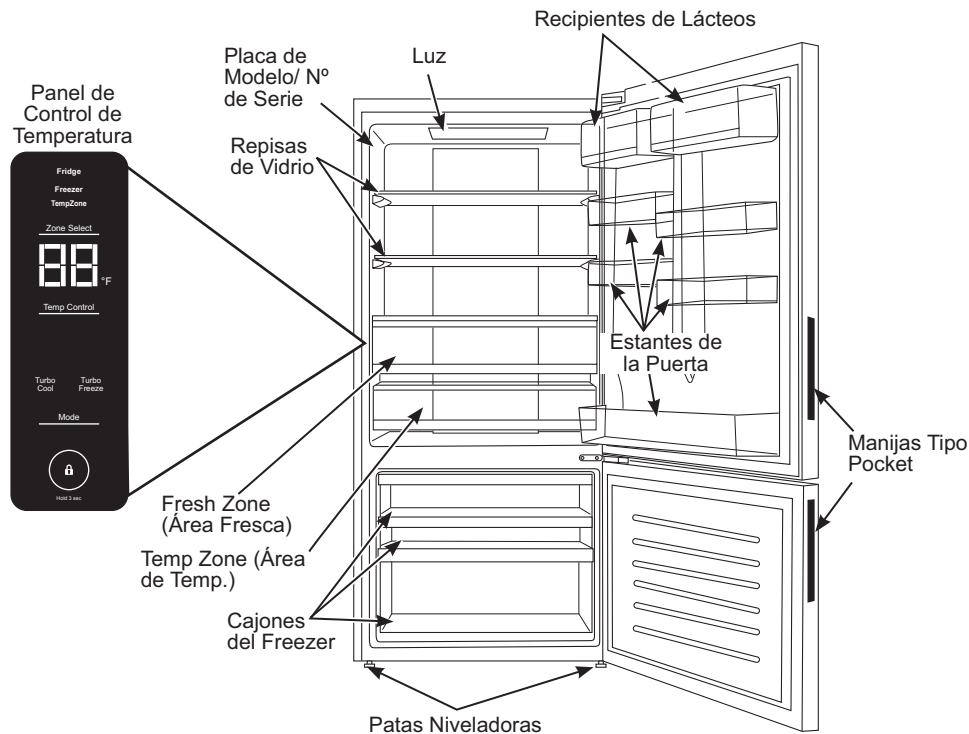

Control de Temperatura del Refrigerador

Este refrigerador cuenta con 3 zonas de temperatura: **Heladera, Freezer, TempZone**. Sus rangos de temperatura son: Heladera 33°F (0.6°C) a 41°F (5°C), Freezer -6°F (-21°) a 6°F (-14.4°), TempZone 32°F (0°C), 34°F (1.1°C), 36°F (2.2°C). Su refrigerador contará con una configuración recomendada de fábrica de 37°F para Fresh Food (Comida Fresca), 0°F (-17.8°C) para el Freezer y 32°F (0°C) para la bandeja del TempZone. La pantalla de temperatura mostrará la configuración de temperatura actual configurada y la luz de la zona (**Heladera, Freezer o TempZone**) estará encendida.

A fin de ajustar la temperatura de cada zona, presione **Zone Select (Selección de Zona)**. La luz de la zona seleccionada estará encendida. Continúe presionando para alternar entre 3 zonas de temperatura. La zona será configurada luego de 3 segundos. Ajuste la temperatura presionando **Temp Control (Control de Temperatura)**. La pantalla de temperatura mostrará el ascenso de temperatura a medida que la presione. Una vez que encuentre la temperatura deseada, el control ajustará de forma automática el refrigerador en esta configuración. No necesitará presionar ningún botón.

Controles (Cont.)

TurboCool y TurboFreeze

Durante **TurboCool (Frío Turbo)**, la temperatura del refrigerador podrá alcanzar los 33°F (0.6°C). Durante **TurboFreeze (Congelación Turbo)**, la temperatura del freezer podrá alcanzar los 13°F (-10.6°) si la temperatura de la habitación es superior a los 73°F (22.8°C), -7°F (-21.7°C) si la temperatura de la habitación es inferior a los 73°F (22.8°C).

Para ingresar **TurboCool (Frío Turbo)** o **TurboFreeze (Congelación Turbo)** o ambos, presione la tecla de modo. **TurboCool (Frío Turbo)** se iluminará. Si sale de la función sin presionar ningún botón, **TurboCool (Frío Turbo)** será configurado. Al presionar la tecla de modo una segunda vez, se configurará **TurboFreeze (Congelación Turbo)**; si sale de la función sin presionar ningún botón, **TurboFreeze (Congelación Turbo)** será configurada.

Al presionar la tecla de modo una tercera vez, se iluminarán tanto **TurboCool (Frío Turbo)** como **TurboFreeze (Congelación Turbo)**; si sale de la función sin presionar ningún botón, ambas funciones serán configuradas.

Para salir de las funciones Turbo, presione la tecla de **modo** nuevamente.

NOTA: Durante los modos Turbo, tanto la temperatura del refrigerador como la del freezer podrán ser ajustadas.

Estantes y Bandejas

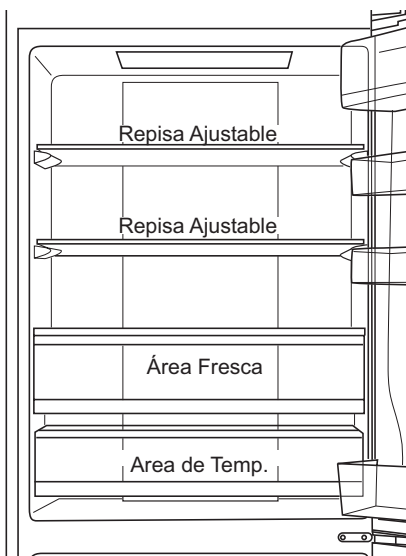

⚠ PRECAUCIÓN

No limpie estantes de vidrio ni tapas con agua caliente cuando estén fríos. Los estantes de vidrio y las tapas se pueden romper si son expuestos a cambios de temperatura repentinos o impactos tales como sacudones o caídas. El vidrio templado está diseñado para destruirse en pequeñas piezas en caso de rotura.

NOTA: No bloquee la salida de aire colocando ítems de comida directamente contra ésta. Se podrán producir temperaturas erráticas.

Repisas Ajustables

Las alturas de las repisas se podrán ajustar de acuerdo a sus necesidades de almacenamiento.

1. Para reubicar una repisa, levante el extremo trasero primero y empuje la misma hacia adelante.

Bloqueo

Mantenga presionado el símbolo de bloqueo durante 3 segundos. El círculo alrededor del símbolo de bloqueo se iluminará y la pantalla de control será bloqueada. Los botones no estarán activos.

Para salir del bloqueo, mantenga presionado el símbolo de bloqueo nuevamente durante 3 segundos. La luz alrededor del bloqueo se apagará.

NOTA: La pantalla se apagará luego de 30 segundos si la pantalla de control no fue tocada. Presione cualquier botón del panel de control y éste será exhibido nuevamente.

Modo Sabático

Presione la función **ZoneSelect (Selección de Zona)** y **Temp Control (Control de Temperatura)** de forma simultánea durante 5 segundos para ingresar y salir de **Sabbath Mode (Modo Sabático)**. Active **Sabbath Mode (Modo Sabático)** para apagar las luces internas, el control de temperatura y las funciones avanzadas. El compresor funcionará con una descongelación por tiempo cuando esté en **Sabbath Mode (Modo Sabático)**. **Sabbath Mode (Modo Sabático)** durará 76 horas, si no sale del modo de forma manual.

2. Para reinstalar, coloque la repisa sobre las lengüetas a ambos lados y empuje la misma hacia atrás hasta que se deslice sobre las ranuras.

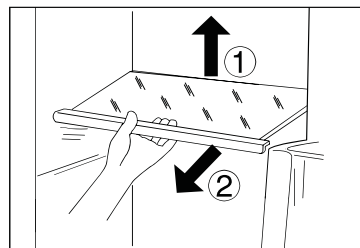

Bandeja Fresh Zone (Área Fresca)

Esta bandeja puede ser usada para guardar verduras, frutas, refrigerios, etc.

Bandeja TempZone

Ajuste la temperatura de la bandeja a través del panel de control de temperatura. Esta bandeja puede contar con 3 configuraciones de temperatura: 32°F, 34°F, 36°F (0°C, 1.1°C, 2.2°C) y se puede usar para el almacenamiento de carne, bebidas y embutidos.

A fin de retirar la bandeja de TempZone, empuje la bandeja hacia afuera (1), levante la tapa de la bandeja suavemente (2), incline la bandeja hacia arriba (3), y empuje la bandeja hacia afuera (4).

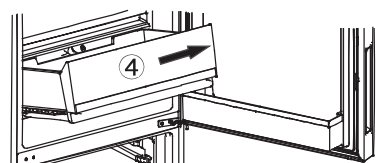
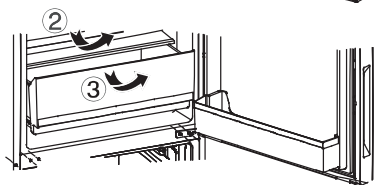
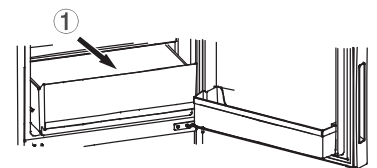

Para retirar la tapa de la bandeja, levante el extremo trasero y empuje hacia adelante.

Estantes de la Puerta del Refrigerador

Cestos de la puerta

Los estantes de la puerta se podrán retirar para su limpieza.

Coloque las manos a cada lado del estante, luego levante (1) y empuje hacia afuera (2).

Para reinstalar los estantes de la puerta, invierta los pasos anteriores.

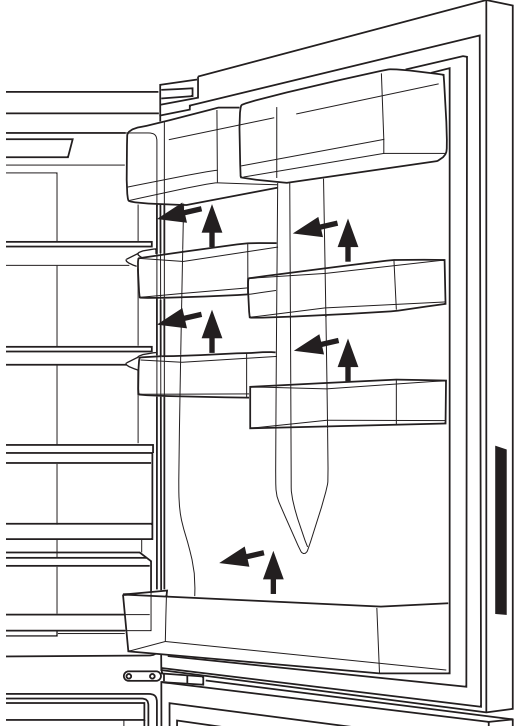

Cajones del Freezer

Para retirar:

1. Empuje el cajón hacia afuera lo máximo posible.
2. Levante el cajón y retírelo.
3. Para el segundo cajón, mantenga presionado el “límite de detención” para liberar y empujar hacia afuera el segundo cajón.

Para instalar:

Para reinstalar los cajones, invierta los pasos anteriores.

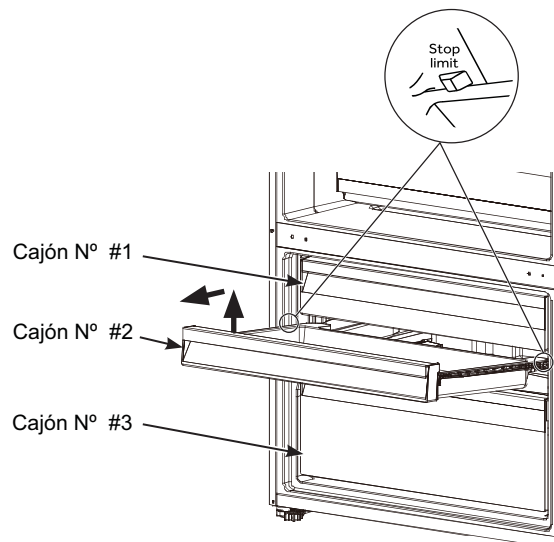

Care and Cuidado y limpieza

Limpieza exterior

Instrucciones para la Limpieza de Superficies Exteriores, Manijas de Puertas y Bordes

USE	NO USE
Telas suaves y limpias o esponjas	Telas abrasivas, esponjas de fregar, almohadillas de estropajo o de lana de acero
<p>Detergente suave mezclado con agua caliente</p> <p>Limpiadores de acero inoxidable aprobados. Visite la tienda de piezas de Café Appliances para acceder a limpiadores de acero inoxidable aprobados: GEApplianceparts.com o de forma telefónica al 877.959.8688</p> <p>Los limpiadores con ácido oxálico tales como Bar Keepers Friend Soft Cleanser™ podrán ser usados para eliminar el óxido, deslustres y pequeñas manchas de las superficies de acero inoxidable únicamente.</p>	<p>Polvos o rociadores abrasivos</p> <p>Rociadores de Ventana o Amoniaco</p> <p>Limpiadores a base de cítrico o aceite vegetal</p> <p>Limpiadores ácidos o a base de vinagre</p> <p>Limpiadores de horno</p> <p>Limpiadores que contengan acetona (propanona)</p> <p>Cualquier limpiador con ADVERTENCIAS sobre el contacto con el plástico</p>

NOTA: NO permita que el limpiador de acero inoxidable entre en contacto con cualquier parte plástica tal como partes de bordes, materiales de manijas y cobertores. Si se produce un contacto no intencional de los limpiadores con las partes plásticas, limpie estas últimas con una esponja y un detergente suave mezclado con agua caliente.

Limpieza interior

Para ayudar a evitar olores, deje una caja abierta de bicarbonato en los compartimientos de alimentos frescos y en el congelador.

Desconecte el refrigerador antes de limpiarlo. Si esto no es práctico, escurra la humedad excesiva con una esponja o paño al limpiar alrededor de los interruptores, luces o controles.

Use una solución de agua tibia y bicarbonato—una cucharada (15 ml) de bicarbonato para un cuarto (1 litro) de agua. Esto limpia y neutraliza los olores. Enjuague y seque.

Después de limpiar los empaques de la puerta, aplique una capa delgada de vaselina en los empaques de la puerta en el costado de la bisagra. Esto ayuda a evitar que los empaques se peguen y se doblen hasta perder su forma.

PRECAUCIÓN

No limpie estantes de vidrio ni tapas con agua caliente cuando estén fríos. Los estantes de vidrio y las tapas se pueden romper si son expuestos a cambios de temperatura repentinos o impactos tales como sacudones o caídas. El vidrio templado está diseñado para destruirse en pequeñas piezas en caso de rotura.

No lave ninguna parte plástica del refrigerador en la lavadora de platos.

Mover el refrigerador

Tenga cuidado al mover el refrigerador lejos de la pared. Todos los tipos de cubiertas de piso se pueden dañar, particularmente las cubiertas acojinadas y aquellas con superficies con diseños en relieve.

Empuje el refrigerador hacia afuera de forma recta y regrese el mismo a su posición empujándolo hacia adentro. Mover el refrigerador hacia una ubicación lateral, o inclinar la unidad hacia la esquina para empujarlo hacia usted o hacia adelante, podrá ocasionar daños sobre la cobertura del piso o el refrigerador.

Cuando empuje de nuevo el refrigerador, asegúrese de no pisar el cable eléctrico o la línea de suministro a la máquina de hielos (en algunos modelos).

Ajuste las patas niveladoras y asegúrese de que la unidad quede nivelada.

Luz

Este refrigerador cuenta con una luz LED. Si la luz se rompe o se apaga, llame al servicio técnico.

Cuidado y limpieza And Cleaning

Cómo prepararse para las vacaciones

Para una largas vacaciones o ausencias, retire los alimentos y desconecte el refrigerador. Gire el dial de control de la temperatura hacia la posición OFF (apagado), y limpie el

interior con una solución de una cucharada de bicarbonato (15 ml) y un cuarto (1 litro) de agua. Deje las puertas abiertas.

Cómo prepararse para trasladarse

Asegure todos los artículos sueltos como los estantes y cajones pegándolos con cinta en su lugar para evitar daños.

A fin de evitar la apertura de puertas durante el movimiento, asegure las mismas al cuerpo con cinta. Asegúrese de que el refrigerador permanezca en una posición vertical durante el traslado.

Instrucciones de Instalación

GBE17HYRFS

¿Preguntas? Llame a **800.GE.CARES (800.432.2737)** o visite nuestro sitio web en: **GEAppliances.com**
En Canadá, llame al **1.800.561.3344** o visite nuestro Sitio Web en: **GEAppliances.ca**

ANTES DE EMPEZAR

Lea estas instrucciones completa y cuidadosamente.

- **IMPORTANTE** – Guarde estas instrucciones para uso del inspector local.
- **IMPORTANTE** – Observe todos los códigos y órdenes de ley.
- **Nota al instalador** – Asegúrese de dejar estas instrucciones con el consumidor.
- **Nota al consumidor** – Conserve estas instrucciones para referencia futura.
- **Nivel de destreza** – La instalación de este aparato requiere de destrezas mecánicas básicas.
- **Tiempo de ejecución** – Instalación del refrigerador
15 minutos
Invertir el vaivén de la puerta
15 minutos
- La instalación apropiada es la responsabilidad del instalador.
- La falla del producto debido a una instalación inadecuada no está cubierta por la garantía.

ÁREA

Deje los siguientes espacios para facilitar la instalación, una adecuada circulación de aire y plomería y conexiones eléctricas.

Costados	19 mm (3/4 po)
Parte Superior	25 mm (1 po)
Parte Superior	50.8 mm (2 po)

UBICACIÓN DEL REFRIGERADOR

- No instale el refrigerador donde la temperatura baje de 55°F (12.7°C) ya que no correrá con suficiente frecuencia para mantener las temperaturas apropiadas.
- No instale el refrigerador donde la temperatura sea superior a los 100°F (37°C), ya que no funcionará de forma correcta.
- No instale el refrigerador en una ubicación expuesta al agua (lluvia, etc.) o en contacto directo con la luz solar.
- Instálela en un piso fuerte para que lo soporte con carga completa.

RODILLOS Y PATAS NIVELADORAS

Las patas niveladoras cerca de cada esquina delantera del refrigerador son ajustables. Éstas colocan firmemente el refrigerador y evitan que se mueva cuando las puertas se abran. Las patas niveladoras se deben colocar de manera que el frente del refrigerador se levante lo suficiente para que las puertas se cierren fácilmente cuando se abran hasta la mitad.

Gire las patas niveladoras en el sentido de las manecillas del reloj para levantar el refrigerador, y en el sentido contrario para bajarlo.

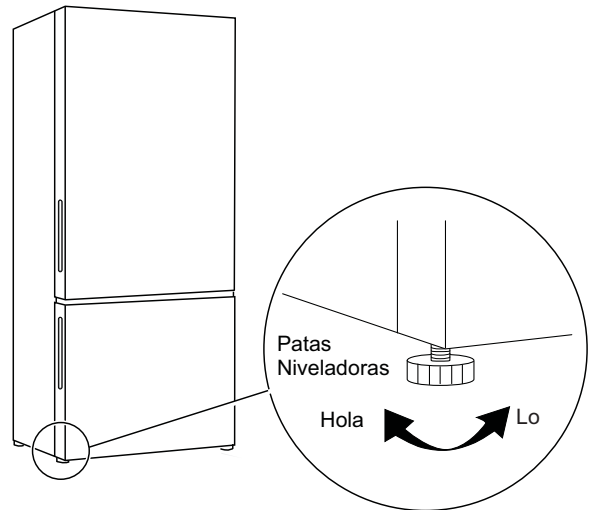

INVIERTA LA APERTURA DE LA PUERTA

La apertura de la puerta de este refrigerador se podrá invertir de derecha a izquierda. Para acceder a una instalación detallada, por favor descargue el Manual del Propietario del sitio web y siga las instrucciones del manual.

Instrucciones de instalación

CÓMO INVERTIR EL VAIVÉN DE LA PUERTA

⚠ ADVERTENCIA

Siga todos los pasos al invertir la dirección de la apertura de la puerta. Si no se siguen estas instrucciones, dejando piezas sin uso o ajustando tornillos en exceso, esto podrá hacer que la puerta se caiga y producir lesiones y daños sobre la propiedad.

NOTAS IMPORTANTES

Al invertir el vaivén de la puerta:

- Lea las instrucciones completamente antes de empezar.
- Ajuste todos los tornillos de la bisagra, pero no ajuste en exceso para evitar dañar la capa de pintura.
- Maneje las partes con cuidado para evitar raspar la pintura.
- Ajuste los tornillos con sus partes relacionadas, a fin de evitar su pérdida.
- Disponga de una superficie de trabajo que no se raspe para las puertas.

⚠ PRECAUCIÓN

- **Riesgo al Levantar** - La Puerta de Comidas Frescas y las puertas del Freezer son pesadas. Use ambas manos para asegurar las puertas antes de levantarlas.
- Desenchufe el refrigerador del tomacorriente.
- No incline el electrodoméstico a más de 45°, a fin de evitar daños sobre el sistema de refrigeración.

HERRAMIENTAS REQUERIDAS



Destornillador de estrella

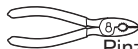

Pinzas



Destornillador de cabeza plana

1. Ubique las herramientas necesarias y desenchufe el electrodoméstico.

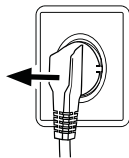

Puerta del refrigerador (Superior)

2. Retire la tapa del lado izquierdo del panel frontal.

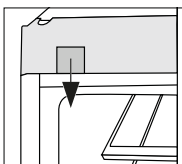

3. Retire el panel frontal de la unidad.

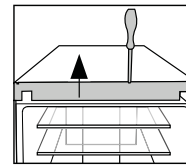

4. Retire el panel superior de la parte superior de la puerta.

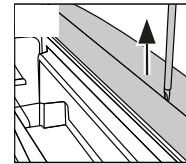

5. Retire la tapa de la bisagra.

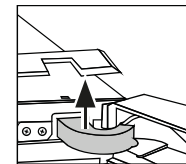

6. Desenchufe el cable de conexión.

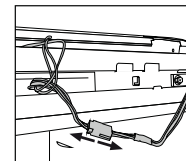

7. Desenrosque la bisagra superior.

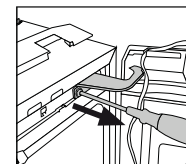

8. Levante la puerta superior con cuidado y retire la misma de la bisagra inferior.

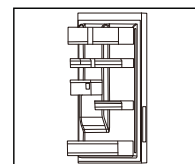

9. Dé vuelta la posición de la puerta y cambie la detención de la puerta de la posición actual al lado opuesto.

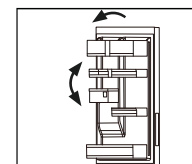
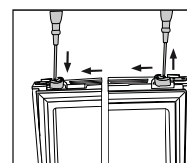

Instrucciones de instalación

CÓMO INVERTIR EL VAIVÉN DE LA PUERTA (CONT.)

⚠ ADVERTENCIA

Siga todos los pasos al invertir la dirección de la apertura de la puerta. Si no se siguen estas instrucciones, dejando piezas sin uso o ajustando tornillos en exceso, esto podrá hacer que la puerta se caiga y producir lesiones y daños sobre la propiedad.

11. Desenrosque la bisagra inferior de la carcasa.

12. Cambie la posición de los tapones de la carcasa de un lado al otro.

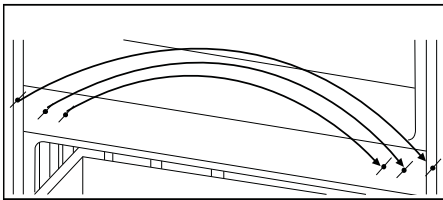
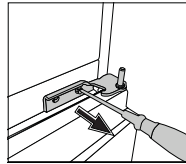

Puerta del Freezer (Inferior)

13. Retire la Puerta del Freezer (Inferior).

14. Cambie la detención de la puerta desde su parte inferior, partiendo de la posición actual al lado opuesto.

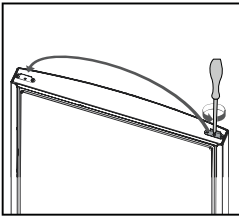
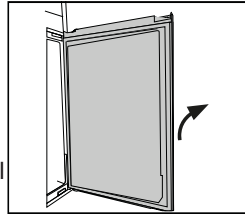

15. Desenrosque la bisagra inferior. Cambie el pie inferior de la posición actual al lado opuesto.

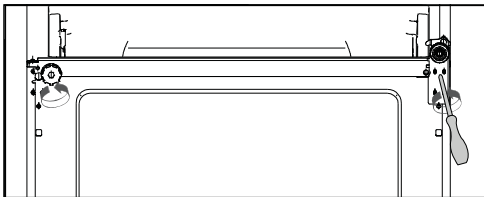

16. Retire la nueva bisagra inferior de la bolsa de accesorios y enrosque y enrosque la nueva bisagra inferior del otro lado de la apertura de la puerta sobre la carcasa.

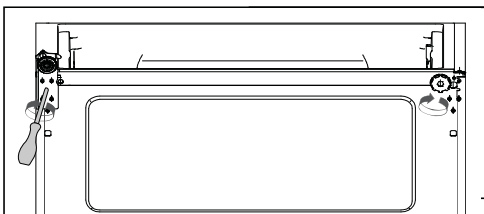

17. Levante la puerta inferior, con cuidado, y coloque la misma sobre la bisagra inferior de modo que el pivote calce sobre el tubo de la bisagra.

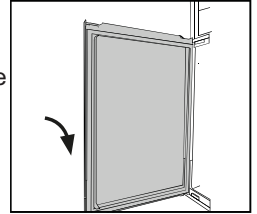

18. Retire la nueva bisagra de la bolsa de accesorios y enrosque la nueva bisagra intermedia de la puerta superior hacia el otro lado de la abertura de la puerta. Asegúrese de apoyar el pivote de la bisagra sobre el tubo de la bisagra de la puerta inferior.

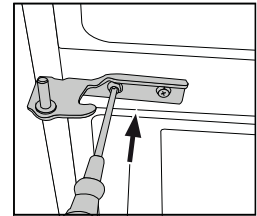

Puerta del refrigerador (Superior)

19. Lleve la puerta, con cuidado, y coloque la misma sobre la bisagra intermedia de modo que el pivote calce sobre el tubo de la bisagra.

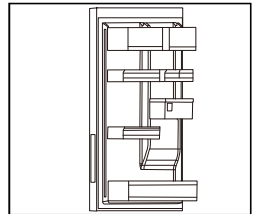

20. Adhiera la bisagra superior con los tornillos.

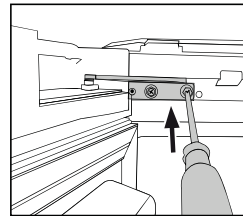

21. Coloque el cable de conexión, de la bolsa de accesorios, a través de la tapa de la bisagra y sobre esta última.

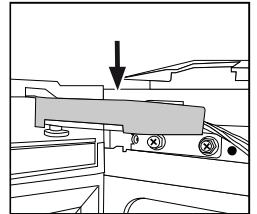

22. Enchufe el cable de conexión y hágalo calzar en la abertura.

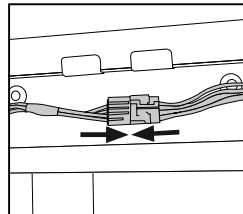

23. Vuelva a colocar el panel frontal y adhiera el mismo con los tornillos. Vuelva a instalar la tapa del panel frontal.

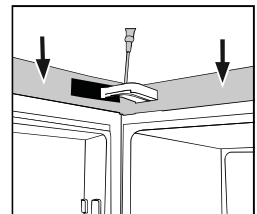

Controle que los burletes de la puerta se encuentren todos correctamente asegurados y que todos los tornillos estén ajustados.

Sonidos De Funcionamiento Normal

El sonido de los refrigeradores nuevos es diferente al de aquellos más antiguos. Los refrigeradores modernos cuentan con más funciones y utilizan una tecnología más nueva.

¿Escuchas lo que yo escucho? Estos sonidos son normales.

- Es posible que el nuevo compresor de alta efectividad funcione más rápido y por más tiempo que aquel de su refrigerador antiguo, y es posible que escuche un zumbido o sonido de pulsación en un tono alto mientras está funcionando.
- Es posible que escuche gorgoteos al cerrar la puerta. Esto se debe al equilibrio de la presión dentro del refrigerador.

HUMMM...
WHOOSH...



- Es posible que escuche los ventiladores girar en altas velocidades. Esto sucede cuando el refrigerador se enchufa por primera vez, cuando las puertas se abren con frecuencia o cuando una gran cantidad de comida es agregada a los compartimientos del refrigerador o del freezer. Los ventiladores están ayudando a mantener las temperaturas correctas.

CHASQUIDOS, ESTALLIDOS, CRUJIDO, GORJEOS

- Puede escuchar sonidos como de crujido o estallidos cuando el refrigerador se conecta por primera vez. Esto pasa a medida que el refrigerador se enfría hasta la temperatura correcta.
- El compresor puede causar un chasquido o un gorjeo cuando intenta volver a arrancar (esto puede tomar hasta 5 minutos).
- Expansión y contracción de las bobinas durante o después del ciclo de descongelación puede causar sonidos como de crujido o estallidos.



SONIDOS DE AGUA

- El fluido del refrigerante a través de las bobinas puede producir un sonido de borboteo como de agua hirviendo.
- El agua que cae en el calentador de descongelación puede causar un chisporroteo, estallido o zumbido durante el ciclo de descongelación.
- Un ruido de agua cayendo se puede escuchar durante el ciclo de descongelación a medida que el hielo se derrite del evaporador y fluye hacia la bandeja de drenaje.
- El cierre de las puertas puede producir un sonido de gorgoteo debido a la estabilización de la presión.

Solución de problemas.. Antes de Solicitar el Servicio Técnico

¡Ahorre tiempo y dinero! Primero revise los cuadros que aparecen en las siguientes páginas y es posible que no necesite solicitar reparaciones. De ser necesario, podrá programar el servicio técnico visitándonos en **GEAppliances.com** o llamando al 800.GECARES 800.432.2737. En Canadá, visite **GEAppliances.ca** o llame al 800.561.3344.

Problema	Causas Posibles	Qué Hacer
El electrodoméstico no está lo suficientemente frío por dentro.	La temperatura se configuró demasiado alta.	Espere unos 30 minutos hasta que el ciclo de descongelamiento finalice.
	La temperatura de la comida almacenada es demasiado caliente.	Siempre deje que los productos se enfrien antes de guardarlos.
	Se guardó demasiada comida al mismo tiempo.	Siempre guarde pequeñas cantidades de comida en cada ocasión.
	Los productos están demasiado cerca unos de otros.	Deje un espacio entre diferentes comidas para que circule aire.
	Una puerta del electrodoméstico no está herméticamente cerrada.	Cierre la puerta.
El electrodoméstico está demasiado frío por dentro.	Una puerta se abrió con demasiada frecuencia o durante mucho tiempo.	No abra la puerta con demasiada frecuencia.
	La temperatura está configurada demasiado baja.	Reinicie la temperatura.
Formación de humedad en el interior del compartimiento del refrigerador.	La función Turbo Freezer/Turbo Cool (Freezer Turbo/ Frío Turbo) está activada o está funcionando desde hace demasiado tiempo.	Apague la función Turbo Freezer/Turbo Cool (Freezer Turbo/ Frío Turbo).
	El clima es demasiado cálido o demasiado húmedo.	Incremente la temperatura.
Se acumula humedad en la superficie exterior del refrigerador o entre las puertas/ puerta y cajón.	Una puerta del electrodoméstico no está herméticamente cerrada.	Cierre la puerta.
	Una puerta se abrió con demasiada frecuencia o durante mucho tiempo.	No abra la puerta con demasiada frecuencia.
	Los envases de comida o líquido se dejaron abiertos.	Espere hasta que la comida caliente se enfríe a temperatura ambiente y cubra las comidas y líquidos.
Mucho hielo y escarcha en el compartimiento del freezer.	El clima es demasiado cálido o demasiado húmedo.	Esto es normal en climas húmedos y esto cambiará cuando baje el nivel de humedad.
	La puerta no se cerró de forma hermética. El aire frío en el electrodoméstico y el aire caliente exterior se condensan.	Asegúrese de que la puerta esté herméticamente cerrada.
El electrodoméstico produce sonidos atípicos.	Los productos no se envasaron de forma correcta.	Siempre envase bien los productos.
	Una puerta del electrodoméstico no está herméticamente cerrada.	Cierre la puerta.
	Una puerta se abrió con demasiada frecuencia o durante mucho tiempo.	No abra la puerta con demasiada frecuencia.
	La canasta de la puerta está sucia, gastada, con fisuras o mal calzada.	Limpie la canasta de la puerta o reemplace la misma por una nueva.
	Algo en el interior impide que la puerta/ cajón se cierre de forma correcta.	Vuelva a posicionar las repisas, los estantes de la puerta, o los envases interiores para que la puerta se pueda cerrar.
Se escucha un sonido suave similar al de la circulación de agua.	El electrodoméstico no está posicionado sobre un piso nivelado.	Ajuste las patas para nivelar el electrodoméstico.
	El electrodoméstico toca algún objeto a su alrededor.	Retire los objetos que se encuentran alrededor del electrodoméstico.
Usted escucha un sonido de alarma.	Esto es normal.	
	La puerta del compartimiento de almacenamiento del refrigerador está abierta.	Cierre la puerta o silencie la alarma de forma manual.
Se escucha un zumbido débil.	La temperatura de freezer está demasiado alta.	El sonido de la alarma es normal cuando se inicia por primera vez, debido a la temperatura relativamente más alta. Usted puede silenciar la alarma de forma manual.
	El sistema anticondensación está funcionando.	Esto impide la condensación y es normal.
The interior lighting or cooling system does not work.	La iluminación interior o el sistema de refrigeración no funcionan.	Conecte el enchufe de corriente.
	El suministro de corriente no está intacto.	Controle el suministro de corriente de la sala. ¡Llame a su proveedor local de servicio eléctrico!
	La luz LED no funciona en el orden correcto.	Por favor llame al servicio al cliente para solicitar el cambio de lámpara.

Garantía limitada del refrigerador

Todo el servicio de garantía es provisto por nuestros Centros de Servicio de Fabricación, o un técnico autorizado de Servicio al Cliente (Customer Care®). Para programar una visita del servicio técnico, visítenos en **GEAppliances.com**, o comuníquese al 800.GE.CARES (800.432.2737). Cuando llame para solicitar el servicio, tenga los números de serie y modelo disponibles.

Por el período de:	GE Appliances Will Reemplazará
Un año A partir de la fecha de la compra original	Cualquier parte del refrigerador que falle debido a defectos en los materiales o en la fabricación. Durante esta garantía limitada de un año , GE Appliances también proporcionará, sin costo alguno , toda la mano de obra y el servicio relacionado para reemplazar partes defectuosas.

Lo que no está cubierto

- Viajes de servicio a su hogar para enseñarle cómo usar el producto.
- Instalación o entrega inapropiada, o mantenimiento impropio.
- Fallas del producto si hay abuso, mal uso, o uso para otros propósitos que los propuestos, o uso para fines comerciales.
- Pérdida de alimentos por averías.
- Reemplazo de fusibles de su hogar o reajuste de interruptores de circuito.
- Cualquier daño luego de la entrega.
- Reemplazo del cartucho del filtro de agua, si incluido, debido a presión de agua afuera de los límites de operación especificados o sedimento excesivo en el suministro de agua.
- Reemplazo de las bombillas, si incluidas, o del cartucho de filtro de agua, si incluido, diferente a como se especifica anteriormente.
- Daño al producto causado por accidente, fuego, inundaciones o actos de Dios.
- Daños consecuentes o incidentales causados por posibles defectos sobre este producto.
- Producto no accesible para facilitar el servicio requerido.
- Los daños causados por un filtro de agua Marca no GE.
- Daños sobre el acabado, tales como óxido sobre la superficie, deslustres o manchas pequeñas no informadas dentro de las 48 horas luego de la entrega.
- Productos que no presenten defectos ni estén rotos, o que estén funcionando de acuerdo con lo descrito en el Manual del Propietario

EXCLUSIÓN DE GARANTÍAS IMPLÍCITAS—Su único y exclusivo derecho es la reparación del producto, tal y como se indica en esta Garantía limitada. Cualquier garantía implícita, incluyendo las garantías implícitas de comerciabilidad o adecuación para un fin determinado, están limitadas a un año o el período de tiempo más breve permitido por la ley.

Para los clientes de EE.UU. Esta garantía limitada se extiende al comprador original y a cualquier dueño subsiguiente de productos comprados para uso hogareño dentro de EE.UU. Si el producto está en un área donde no se encuentra disponible un Proveedor Autorizado del Servicio Técnico de GE Appliances, usted será responsable por el costo de un viaje o se podrá requerir que traiga el producto a una ubicación del Servicio Técnico de GE Appliances Autorizado para recibir el servicio. En Alaska, la garantía limitada excluye el costo de envío o llamadas del servicio a su hogar.

Algunos estados no permiten la exclusión o limitación de daños fortuitos o consecuentes. Esta garantía le da derechos legales específicos y es posible que tenga otros derechos legales que varían entre un estado y otro. Para conocer cuáles son sus derechos legales, consulte a la oficina de asuntos del consumidor local o estatal o al Fiscal de su estado.

**Garante: GE Appliances, a Haier company
Louisville, KY 40225**

Para Clientes en Canadá: Esta garantía limitada se extiende al comprador original y a cualquier dueño subsiguiente de productos comprados para uso hogareño dentro de Canadá. El servicio técnico hogareño de la garantía será brindado en áreas donde Mabe se encuentre disponible y lo considere apropiado.

Garante en Canadá: MC Commercial, Burlington, Ontario, L7R 5B6

Grabe aquí su recibo. Se requiere facilitar prueba de la fecha de compra original para obtener un servicio bajo la garantía.

Soporte para el Consumidor

Sitio Web de GE Appliances

¿Desea realizar una consulta o necesita ayuda con su electrodoméstico? ¡Intente a través del Sitio Web de Electrodomésticos de GE las 24 horas del día, cualquier día del año! Usted también puede comprar más GE Appliances maravillosos y aprovechar todos nuestros servicios de soporte a través de Internet, diseñados para su conveniencia.
En EE.UU.: GEAppliances.com

Registre su Electrodoméstico

¡Registre su electrodoméstico nuevo a través de Internet, según su conveniencia! Un registro puntual de su producto permitirá una mejor comunicación y un servicio más puntual de acuerdo con los términos de su garantía, en caso de surgir la necesidad. También puede enviar una carta en la tarjeta de inscripción preimpresa que se incluye con el material embalado.
En EE.UU.: GEAppliances.com/register

Servicio Programado

El servicio de reparación de expertos de Electrodomésticos GE está a sólo un paso de su puerta. Conéctese a través de Internet y programe su servicio a su conveniencia cualquier día del año. En EE.UU.: GEAppliances.com/service o comuníquese al 800.432.2737 durante el horario de atención comercial.

Garantías Extendidas

Adquiera una garantía extendida de Electrodomésticos GE y conozca los descuentos especiales que están disponibles mientras su garantía aún está vigente. La puede adquirir en cualquier momento a través de Internet. Los Servicios para los Electrodomésticos GE aún estarán allí cuando su garantía caduque.
En EE.UU.: GEAppliances.com/extended-warranty o comuníquese al 800.626.2224 durante el horario de atención comercial.

Conectividad Remota

Para solicitar asistencia para la conectividad de red inalámbrica (para modelos con acceso remoto), visite nuestro sitio web en GEAppliances.com/connected-home-smart-appliances/ o comuníquese al 800.220.6899 en EE.UU.

Piezas y Accesorios

Aquellos individuos calificados para realizar el servicio técnico de sus propios electrodomésticos podrán solicitar el envío de piezas o accesorios directamente a sus hogares (se aceptan las tarjetas VISA, MasterCard y Discover). Ordene hoy a través de Internet durante las 24 horas, todos los días. En EE.UU.: GEApplianceparts.com o de forma telefónica al 877.959.8688 durante el horario de atención comercial.

Las instrucciones que figuran en este manual cubren los procedimientos que serán realizados por cualquier usuario. Otros servicios técnicos generalmente deben ser derivados a personal calificado del servicio. Se deberá tener cuidado, ya que una reparación indebida podrá hacer que el funcionamiento no sea seguro.

Contáctenos

Si no se encuentra satisfecho con el servicio que recibió de GE Appliances, comuníquese con nosotros a través de nuestro sitio Web con todos los detalles, incluyendo su número telefónico, o escriba a:

En EE.UU.: General Manager, Customer Relations | GE Appliances, Appliance Park | Louisville, KY 40225
GEAppliances.com/contact